

用户指南

PANTUM

WWW.PANTUM.COM

Pantum M6500/M6500N/M6507/
M6550/M6555/M6557/M6600NW
黑白激光多功能一体机



建议使用前仔细阅读本指

前言

欢迎您使用奔图系列产品！

对您使用奔图系列产品我们表示衷心的感谢！

为了保障您的切身利益，请认真阅读下面的声明内容。

更多信息可登录奔图官网（www.pantum.com）获取。

法律说明

商标

Pantum和Pantum标识是珠海奔图电子有限公司注册的商标。

Microsoft®、Windows®、Windows Server® 和 Windows Vista® 是微软公司在美国和其他国家注册
Apple, AirPrint和Mac是苹果公司在美国和其他国家注册的商标。使用带有Works with Apple标识
意注册的商标和注册商标。

味着，该产品被设计为专门与标识中所指定的技术适配，并且已经过开发人员认证，符合Apple性能标准。

Mopria®, Mopria®徽标和Mopria Alliance™文字商标和徽标是Mopria Alliance, Inc.在美国和其他国家/地区的注册和/或未注册商标和服务标志。未经授权，严禁使用。

Wi-Fi Direct、Wi-Fi Protected Setup (WPS)、WPA、WPA2和Wi-Fi Protected Access是Wi-Fi Alliance的商标。

对于本用户指南涉及的软件名称，其所有权根据相应的许可协议由所属公司拥有，引用仅供说明。本用户指南涉及的其他产品和品牌名称为其相应所有者的注册商标、商标或服务标志，引用仅供说明。

版权

本用户指南版权归珠海奔图电子有限公司所有。

未经珠海奔图电子有限公司事先书面同意，禁止以任何手段或形式对本用户指南进行复印、翻译、修改和传送。

版本：V2.1

免责声明

为了更好的用户体验，珠海奔图电子有限公司保留对本用户指南作出更改的权利。如有更改，恕不另行通知。

用户未按用户指南操作，而产生的任何损害，应由本人承担。同时，珠海奔图电子有限公司除了在产品维修书或服务承诺作出的明示担保外，也未对本用户指南（包括排版或文字）作出任何明示或默示的担保或保证。

本产品被用于某些文档或图像的复印、打印、扫描或其他形式时，可能违反您所在地的法律。您如果无法确定该使用是否符合所在地法律时，应向法律专业人士咨询后进行。

此产品仅适用于非热带，海拔2000米及以下地区安全使用。

维修保证

我司承诺，在产品停产后至少5年内，保证提供产品在正常使用范围内可能损坏的备件。

消耗材料的供应

我司承诺，在产品停产后至少5年内，提供产品的消耗材料。

安全防范措施

断开产品电源

本产品必须放置在靠近且容易触及到电源插座的地方，以便于从电源插座上及时拔下产品电源插头切断电源！

激光安全

激光辐射对人体有害。由于激光组件完全密闭在打印机内，激光辐射不会泄露。为了避免激光辐射，请不要随意拆机！

本机遵循CFR及IEC 60825-1标准的1类激光产品。本机带有 III b 类的激光二极管，在激光组件中无激光辐射的外泄。

本机内部的激光组件上贴有如下标签：



or



回收和再循环

奔图电子产品回收利用体系





为保护环境，奔图电子公司建立废弃产品的回收再利用体系，您可以选择将废弃的打印机和耗材交给当地奔图维修中心进行统一回收，再由国家认定的具备废弃物处理资质的处理机构对废弃产品进行正确的回收、再利用处理，以确保节约资源，降低环境污染，解除用户对废弃产品污染环境的担忧。

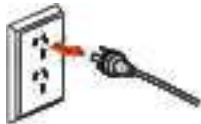

- 1.用户负担费用：用户—维修中心。
- 2.奔图电子负担费用：奔图维修中心—具备资质的废弃物处理机构。

安全警告

在使用本打印机前，请注意如下安全警告：

警告	
 打印机内部有高压电极。在清洁打印机之前，请确保已切断电源！	
 请勿用湿手插拔电源线插头，以免导致电击。	
 打印机打印时和打印后，定影组件会处于高温状态，请勿触摸定影单元（图示阴影部分），以免造成烫伤！	
 定影单元有高温警示标签，请勿移动或损坏该标签。	

注意事项

使用打印机前的注意事项：

1. 阅读和理解所有说明；
2. 了解电器使用的基本常识；
3. 遵循机器上标识或随机手册上的警告和说明；
4. 如果操作说明与安全信息有冲突，请以安全信息为准；您可能错误理解了操作说明；如果您不能解决冲突，请拨打售后电话或与服务代表联系以寻求帮助；
5. 清洁之前，请将电源线从 AC 电源插座拔下。请勿使用液体或气雾清洁剂；
6. 请勿将本机器放在不稳定的台面上，以免跌落造成严重损坏；
7. 请勿将任何物体放置于机器顶部，以免机器部件温度升高，从而造成损坏或者火灾；
8. 严禁将本机器置于散热器、空调或通风管附近；
9. 请勿在电源线上压任何物品；请勿将本机器放在人们可能会踩到其电源线的地方；
10. 插座和延长线不要过载；这可能会降低性能，以及造成火灾或电击；
11. 谨防小动物咬噬 AC 电源线和计算机接口线；
12. 切勿让尖锐物品刺穿机器槽孔，以免触到内部高压装置，造成火灾或电击；切勿让任何液体溅到机器上；

-
13. 请勿拆解本机器以免造成电击；需要修理时应请专业维护人员进行；打开或卸下护盖时会有电击或其它危险；不正确的拆装可能会导致以后使用时造成电击；
 14. 若出现以下情况，请将机器从计算机和墙上AC电源插座上拔下，并联络专业维修人员进行维护：
 - 机器中溅入了液体。
 - 机器受到雨淋或进水。
 - 机器跌落，或机壳摔坏。
 - 机器性能发生明显变化。
 15. 只调整操作说明中提到的控制；不正确地调整其它控制可能会造成损坏，并且需要专业维修人员用更长时间才能修好；
 16. 避免在雷暴天气使用本机器，以免遭到电击；如果可能，请在雷雨期间拔下AC电源线；
 17. 如果连续打印多页，出纸盘的表面会变得很烫，当心不要触碰此表面，并让儿童远离此表面；
 18. 与该打印机相连的设备的信号线不能连接到户外；
 19. 在换气不畅的房间中长时间使用或打印大量文件时，请您适时换气；
 20. 待机状态下，产品未接收到作业指示一段时间后（如 1 分钟），会自动进入节电（休眠）模式；只有当产品无任何外接输入电源相连时才能实现零能耗；
 21. 本产品为 Class 1 等级设备，使用时必须将其连接到带有保护性接地线的电源插座上；
 22. 本产品运输过程中请按照产品包装箱运输标识放置；
 23. 本产品为低电压设备，在低于本产品规定电压范围时，使用过程中如出现打印机内的碳粉脱落，或开机出现启动缓慢等故障，请参见产品注意事项或致电奔图售后服务中心；
 24. 本产品为整机销售，消费者可到奔图售后服务中心购买所需配件。如销售产品与包装清单不一致，请到产品指定售后服务中心进行处理；
 25. 请将本产品安装在温度介于 10°C 至 32.5°C 之间，相对湿度介于 20% 至 80% 之间的地方；
 26. 出于安全考虑，在某些情况下，打印机连续打印一定量后，可能会转成间歇式打印；
 27. 请妥善保管本手册。

法规信息



此符号表明不能将该产品与其它废物一起随意丢弃。更妥善的做法，您应该将废弃设备送到指定的收集点，以便回收利用废弃的电气和电子设备。



本产品适合室内使用，不适合室外使用。



欧共体（EC）指令合规性

本产品符合欧共体理事会 2014/30/EU和2014/35/EU指令的成员国近似和协调法规中涉及电磁兼容性和电气设备安全性（为在特定电压范围内使用）的保护要求。

无线电设备指令2014/53/EU仅适用于后缀“W”结尾的型号。

本产品制造商为：中华人民共和国广东省珠海市金湾区平沙镇升平大道888号02栋、06栋、08栋珠海奔图电子有限公司。

有关这些指令要求的合规声明，可向授权代表索取。

本产品符合EN 55032 / EN 55035的B级范围和EN 62368-1的安全要求。



本产品仅适用于非热带气候条件下安全使用。



本产品仅适用于海拔 2000 米及以下地区安全使用。



本产品完全符合中国电子行业标准SJ/T11364-2006的要求。

正确处理产品
中的电池

本系列产品中带传真功能的打印机含有电池，为了保护自然资源以及促进对材料的利用，请将电池与其他类型的废物分离，并通过您当地的电池回收体系回收利用。

警告：1.如更换操作不当可能导致火灾和烧伤，不可充电、拆除、压碎、加热或焚烧。
2.电池放置在小孩接触不到的地方，防止吞食。

此系列产品中部分产品带有 Wi-Fi 功能，其型号核准信息详见产品本体铭牌

产品中有害物质的名称及含量

部件名称	有害物质					
	铅 (Pb)	汞 (Hg)	镉 (Cd)	六价铬 (Cr ⁶⁺)	多溴联苯 (PBB)	多溴二苯醚 (PBDE)
塑胶部件	○	○	○	○	○	○
金属部件	×	○	○	○	○	○
电线电缆	×	○	○	○	○	○
电路板组件	×	○	○	○	○	○
玻璃部件	○	○	○	○	○	○
碳粉	○	○	○	○	○	○
包装材料	○	○	○	○	○	○

本表格依据 SJ/T11364 的规定编制：

1. ○：表示该有毒有害物质在该部件所有均质材料中含量均在 GB/T26572 规定的限量要求以下。
2. ×：表示该有毒有害物质至少在该部件的某一均质材料中的含量超出 GB/T26572 规定的限量要求。
3. 本产品的部分部件含有有害物质，这些部件是在现有科学技术水平下暂时无可替代物质。
4. 环保使用期限取决于产品正常工作的温度和湿度等条件。

目录

1. 使用本机前	1
1.1. 机型简介	1
1.2. 随机附件	2
1.3. 产品视图	3
1.4. 激光碳粉盒	6
1.5. 易加粉激光碳粉盒	7
1.5.1. 易加粉激光碳粉盒结构	7
1.5.2. 易加粉激光碳粉盒灌粉步骤	7
1.6. 控制面板	8
1.7. M6600 系列话机底座装拆及搬抬说明	11
2. 纸张与打印介质	12
2.1. 纸张规格	12
2.2. 特殊纸张	13
2.3. 非打印区域与非扫描区域	14
2.4. 装入纸张	14
2.5. 纸张与原稿使用步骤	16
2.5.1 使用平板扫描	16
2.5.2 使用自动输稿器/文档进纸器 (ADF)	18
3. 驱动安装与卸载	19
3.1. Windows 系统的驱动安装	19
3.1.1. 一键安装	19
3.1.2. 手动安装	33
3.1.3. 驱动卸载方法	40
3.2. macOS 系统的驱动安装	40
3.2.1. 驱动安装	41
3.3. macOS 系统添加打印机	43
3.3.1. USB 连接方式添加打印机	43
3.3.2. 有线网络连接方式添加打印机	43
3.3.3. 无线网络连接方式添加打印机	44
3.3.4. 添加 AirPrint 打印机	44
4. 有线网络设置 (适用于支持有线网络打印的机型)	45
4.1. 安装打印机到网络	45
4.2. 管控网络打印机	45
4.2.1. 查看或更改网络设置	45
4.2.2. 设置或更改 Web 服务器登陆密码	46
5. 无线网络设置 (适用于 Wi-Fi 机型)	47
5.1. 基础结构模式	47
5.1.1. 无线网络配置工具	47
5.1.2. Wi-Fi Protected Setup (WPS) 配置	51
5.1.3. 如何关闭已连接的 Wi-Fi 网络	52

5.2. Wi-Fi 热点模式	52
5.2.1. 前期准备事项	52
5.2.2. Wi-Fi 热点连接	52
5.2.3. Wi-Fi 热点配置方法	52
5.3. 无线网络设置常遇问题	52
6. 移动打印/扫描/传真（适用于 Wi-Fi 机型）	54
6.1. “奔图打印”应用软件	54
6.1.1. 支持的操作系统	54
6.1.2. 如何下载“奔图打印”应用软件	54
6.1.3. 如何使用“奔图打印”应用软件	54
6.2. Mopria 移动打印	55
6.2.1. Mopria 移动打印支持的操作系统和应用软件	55
6.2.2. 如何下载 Mopria Print Service	55
6.2.3. 前期准备事项	55
6.2.4. 如何使用 Mopria 移动打印	56
6.3. AirPrint 移动打印	56
6.3.1. AirPrint 移动打印支持的操作系统	56
6.3.2. 前期准备事项	56
6.3.3. 如何使用 AirPrint 移动打印	57
7. 常规设置	58
7.1. 系统设置	58
7.1.1. 省墨设置	58
7.1.2. 语言设置	59
7.1.3. 恢复出厂设置	60
7.1.4. 休眠时间设置	61
7.1.5. 自动关机设置	62
7.2. 网络设置	63
7.3. 网络信息	64
7.4. 信息报告	65
8. 打印	66
8.1. 打印功能	66
8.2. 打开帮助文档	67
8.3. 手动双面打印	68
8.4. 取消打印作业	71
8.5. Mac 系统打印	72
9. 复印	77
9.1. 复印功能	77
9.2. 如何复印	77
9.3. 取消复印	77
9.4. 普通复印设置	78
9.4.1. 画质	78
9.4.2. 明暗度	78

9.4.3. 缩放	78
9.4.4. 多页合一	79
9.4.5. 克隆	79
9.4.6. 海报	80
9.4.7. 逐份	80
9.4.8. 手动双面	81
9.4.9. 纸张设置	81
9.5. 身份证复印设置	81
9.5.1. 排列方式	82
9.5.2. 明暗度	82
9.5.3. 纸张设置	82
9.5.4. 自动纠偏	83
9.6. 票据复印设置	83
9.6.1. 明暗度	83
9.6.2. 纸张设置	83
10. 扫描	84
10.1. 推扫	84
10.1.1. 平板推扫操作步骤	84
10.1.2. 自动输稿器/文档进纸器 (ADF) 推扫操作步骤	84
10.1.3. 单页扫描	85
10.1.4. 合并扫描	85
10.1.5. 其他扫描功能	87
10.2. 拉扫	90
10.2.1. 奔图扫描应用软件	90
10.2.2. TWAIN 扫描驱动程序	91
10.2.3. WIA 扫描驱动程序	94
10.2.4. 取消扫描作业	98
10.3. macOS 系统扫描	98
10.3.1. ICA 扫描	98
10.3.2. TWAIN 扫描	101
11. 传真 (仅适用于 M6600 系列型号)	103
11.1. 连接设备	103
11.2. 传真设置	103
11.3. 传真功能	106
11.3.1. 发送传真	106
11.3.2. 接收传真	109
11.3.3. 其他传真功能	110
11.4. 电话簿	116
11.5. 取消传真	117
11.6. Pantum PC-Fax 软件	117
11.6.1. 打开方式	117
11.6.2. PC-Fax 传真发送	118

11.6.3. PC-Fax 传真基本设置.....	119
11.6.4. PC-Fax 传真发送其他功能.....	120
12. 日常维护.....	122
12.1. 打印机清洁	122
12.2. 激光碳粉盒的维护.....	125
12.2.1. 激光碳粉盒的使用和维护	125
12.2.2. 激光碳粉盒使用寿命	125
12.2.3. 更换激光碳粉盒	125
13. 故障排除.....	128
13.1. 清除卡纸	128
13.2. 错误信息.....	131
13.3. 常见故障解决.....	132
13.3.1. 一般故障.....	132
13.3.2. 图像缺陷.....	133
14. 菜单结构.....	136
15. 产品规格.....	137
15.1. 规格总述.....	137
15.2. 打印规格.....	138
15.3. 复印规格.....	138
15.4. 扫描规格.....	138
15.5. 传真规格（仅适用于 M6600 系列型号）	139







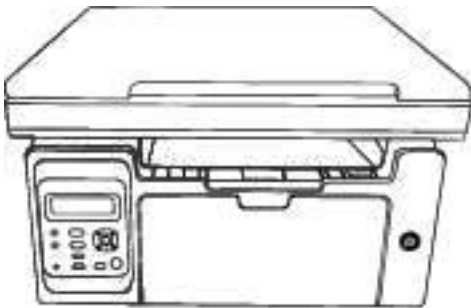
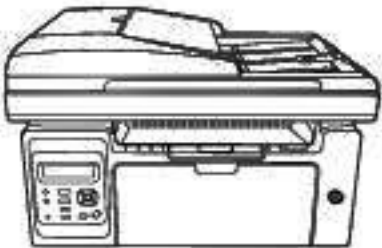
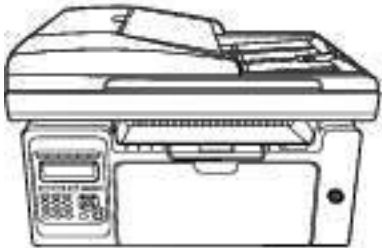

1. 使用本机前

1.1. 机型简介

本产品有以下几种配置：

系列名称	M6200/M6500/MS6000 系列	
图片		
基本功能	打印、复印、扫描	
基本机型	USB 机型、NET 机型、Wi-Fi 机型	
基本规格	<ul style="list-style-type: none">• A4 纸张打印速度可达 20/22ppm，Letter 纸张打印速度可达 21/23ppm• 进纸盒容量最高可达 150 页，出纸盒容量最高可达 100 页• 支持全彩色扫描• 支持扫描到邮件功能	
系列名称	M6550 系列	M6600 系列
图片		
基本功能	打印、复印、扫描、传真	
基本机型	USB机型、NET机型、Wi-Fi机型	
基本规格	<ul style="list-style-type: none">• A4纸张打印速度可达22ppm，Letter纸张打印速度可达23ppm• 支持自动输稿器/文档进纸器扫描• 进纸盒容量最高可达150页，出纸盒容量最高可达100页• 支持全彩色扫描• 支持扫描到邮件功能• 支持传真功能（仅M6600系列产品支持）	

1.2. 随机附件

名称	
USB 连接线	
电源线	
随机光盘	
快速安装指南	
三包凭证	
话机	
电话线	
螺旋线	

 **注：**• 个别地区可能不包含三包凭证。

- M6600 系列部分国家和地区配置话机、电话线、螺旋线。
- 话机不支持音量调节功能。

1.3. 产品视图

| 侧视图（一）

序号 M6200/M6500/MS6000 系列

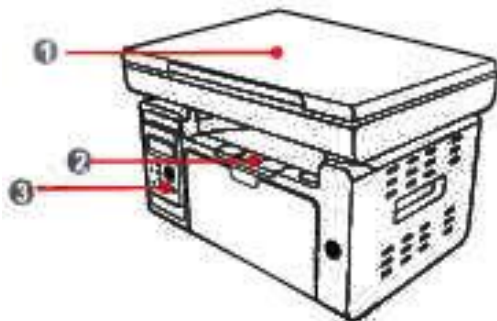

1 压盖

2 出纸槽

3 控制面板

序号 M6550/M6600 系列

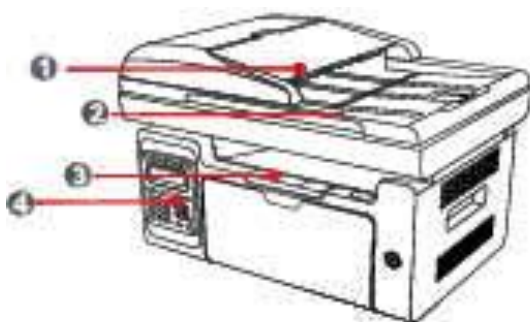

1 自动输稿器/文档进纸器

2 压盖

3 出纸槽

4 控制面板

| 侧视图 (二)

序号 M6200/M6500/MS6000 系列

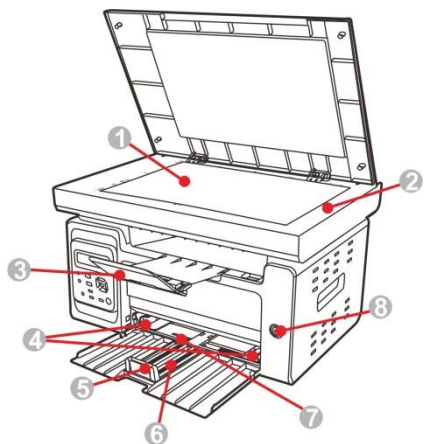

1 玻璃稿台

2 扫描台

3 出纸托盘

4 自动进纸导纸板

5 挡纸板

6 进纸托盘

7 自动进纸盘

8 电源开关

序号 M6550/M6600 系列

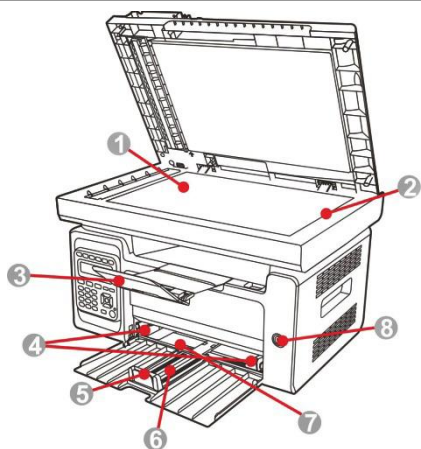

1 玻璃稿台

2 扫描台

3 出纸托盘

4	自动进纸导纸板
5	挡纸板
6	进纸托盘
7	自动进纸盘
8	电源开关

 **注：**• 打印机电源开关分为两种，分别是“轻触式”电源开关和“自锁式”电源开关。具体请以购买打印机的实际外观为准。

• “轻触式”电源开关的打印机，电源开关只有一种状态，短按后复位。

- 1) 开启：关机状态下，短按电源开关，开启打印机电源；
- 2) 关闭：开机状态下，长按电源开关约3秒钟，关闭打印机电源。

• “自锁式”电源开关的打印机，电源开关有锁定和断开两种状态。

- 1) 开启：关机状态下，短按电源开关，开启打印机电源；
- 2) 关闭：开机状态下，短按电源开关，关闭打印机电源。

| 后视图

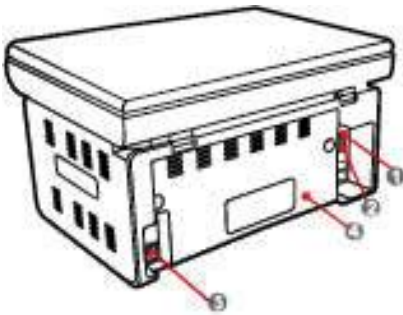
序号	M6200/M6500/MS6000 系列
	
1	USB 接口
2	网线接口
3	电源接口
4	后盖

序号 M6550/M6600 系列



1	USB 接口
2	网线接口
3	分机接口（仅限 M6600 系列）
4	电话线接口（仅限 M6600 系列）
5	后盖
6	电源接口

 **注：**• 不同型号不同功能的打印机，示意图略有不同。

1.4. 激光碳粉盒

激光碳粉盒使用寿命



类型	平均打印量
标准容量激光碳粉盒	约 1600 页 (以上数据基于 ISO/IEC 19752 标准)

 **注：**• 如有型号增加恕不另行通知。
• 耗材容量可能会因使用类型不同而有所差异。
• 本公司不建议使用 Pantum 原装耗材以外的耗材。
• 因使用非 Pantum 原装耗材而导致的任何损坏不在保修范围之内。

1.5. 易加粉激光碳粉盒

1.5.1.易加粉激光碳粉盒结构



序号	名称
1	废粉口
2	加粉口
3	废粉仓
4	粉仓

1.5.2. 易加粉激光碳粉盒灌粉步骤

步骤	示意图	说明
1	A diagram showing the toner cartridge standing vertically on a surface. An arrow indicates a downward shaking motion, labeled '5-6x'.	把激光碳粉盒加粉口向下，竖立上下摇动 5-6 次。
2	A diagram showing the toner cartridge with the waste powder outlet cover at the front being lifted.	打开废粉口盖子。
3	A diagram showing a person's hands holding the toner cartridge upside down to empty the waste powder chamber.	倒出废粉仓中的废粉。
4	A diagram showing the toner cartridge with the waste powder outlet cover being closed.	盖上废粉口盖子。
5	A diagram showing the toner cartridge with the powder inlet cover at the front being lifted.	打开加粉口盖子。

6



把瓶装碳粉口对准加粉口。

7

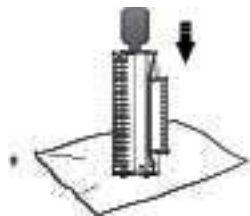

把碳粉倒入粉仓。

8

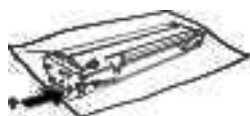

盖上加粉口盖子。

9



完成加粉。

1.6. 控制面板

M6200/M6500/MS6000/M6550 系列

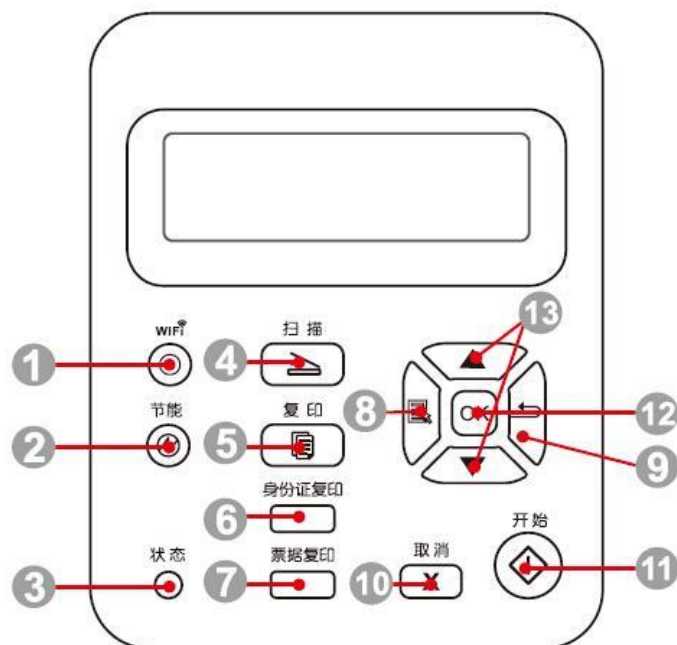

短按Wi-Fi键开启打印机Wi-Fi热点功能，并自动打印“移动设备Wi-Fi连接向导页”（仅适用于Wi-Fi机型）。

1 Wi-Fi 键

长按Wi-Fi键超过2秒钟：Wi-Fi未连接情况下启动WPS；Wi-Fi已连接情况下断开连接（仅适用于Wi-Fi机型）。

开启省墨功能（仅适用于非Wi-Fi机型）。

2	节能/唤醒键	按此键可进入节能状态或从节能状态中唤醒打印机
3	状态灯	此灯可指示打印机就绪、报警等状态 绿灯：正常状态 橙灯：警告状态 红灯：出错状态
4	扫描键	按此键可进入扫描模式
5	复印键	按此键可进入复印模式
6	身份证复印键	按此键可进入身份证复印模式
7	票据复印键	按此键可进入票据复印模式
8	菜单键	按此键可进入菜单选项，进行菜单设置
9	返回键	按此键可返回上一级页面
10	取消键	按此键可取消操作
11	开始键	此键可用于进行操作设置后，开始相应操作
12	OK 键	按此键可保存设置
13	“▲”与“▼”	按此键可滚动浏览各菜单及其选项

M6600 系列

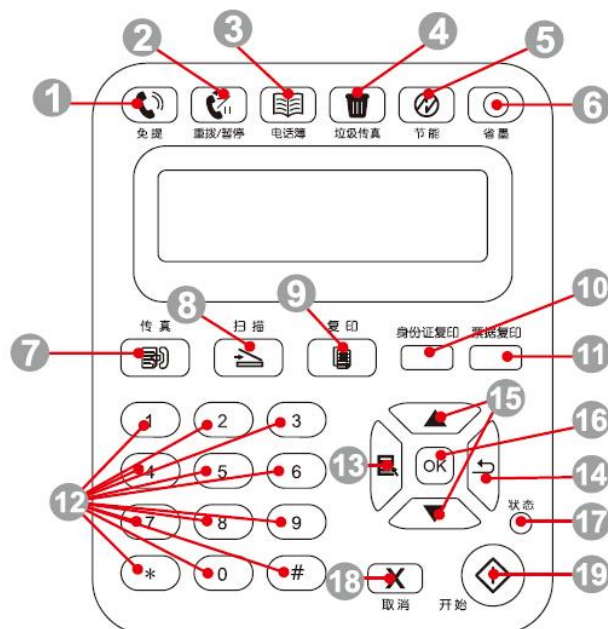

1	免提键	按下此键，输入号码进行拨号，然后按“开始键”进行传真
2	重拨/暂停键	用于重拨最新一个拨叫的号码，还可以在设定速拨号码或者手动拨号时插入暂停

3	电话簿键	用于直接拨打速拨号
4	垃圾传真键	在接收传真时，按下按键，则会把当前接收的传真号码添加到垃圾传真号码列表中
5	节能/唤醒键	按此键可进入节能状态或从节能状态中唤醒打印机
6	Wi-Fi 键	短按 Wi-Fi 键开启打印机 Wi-Fi 热点功能，并自动打印“移动设备 Wi-Fi 连接向导页”（仅适用于 Wi-Fi 机型）。 长按 Wi-Fi 键超过 2 秒钟：Wi-Fi 未连接情况下启动 WPS；Wi-Fi 已连接情况下断开连接（仅适用于 Wi-Fi 机型）。 开启省墨功能（仅适用于非 Wi-Fi 机型）。
7	传真键	按此键可进入传真模式
8	扫描键	按此键可进入扫描模式
9	复印键	按此键可进入复印模式
10	身份证复印键	按此键可进入身份证复印模式
11	票据复印键	按此键可进入票据复印模式
12	数字按键	此处按键可用于拨打电话和传真号码，也可以用作键盘向设备输入信息
13	菜单键	按此键可进入菜单选项，进行菜单设置
14	返回键	按此键可返回上一级页面
15	“▲”与“▼”	按此键可滚动浏览各菜单及其选项
16	OK 键	按此键可保存设置
17	状态灯	此灯可指示打印机就绪、报警等状态 绿灯：正常状态 橙灯：警告状态 红灯：出错状态
18	取消键	按此键可取消操作
19	开始键	此键可用于进行操作设置后，开始相应操作

1.7. M6600 系列话机底座装拆及搬抬说明

M6600 系列话机底座安装示意图

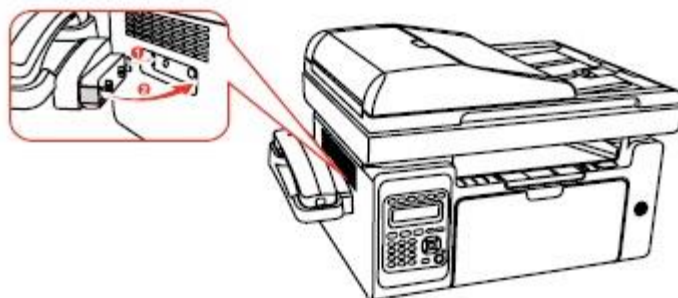

M6600 系列话机底座卸载示意图



如果您需要搬抬打印机，请按以下操作：

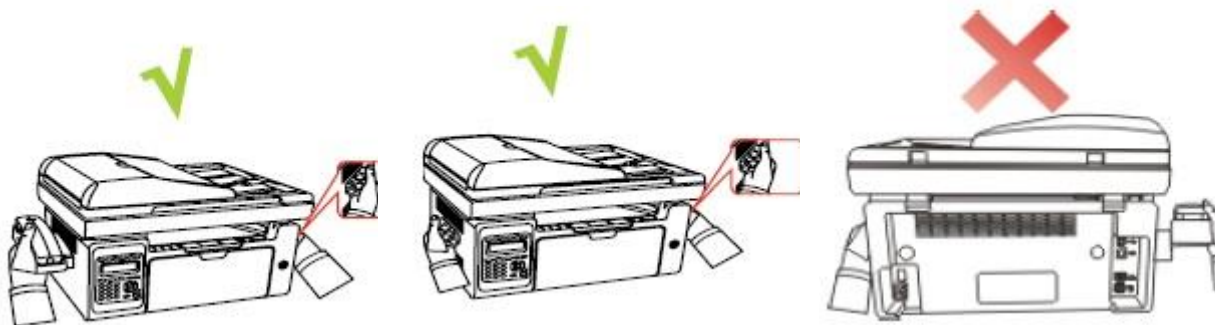

2. 纸张与打印介质

2.1. 纸张规格

M6200/M6500/ MS6000/ M6550/M6600 系列	介质类型	普通纸，厚纸，透明胶片，卡片纸，标签，信封，薄纸。
	介质尺寸	A4, A5, A6, JIS B5, ISO B5, B6, Letter, Legal, Executive, Statement, Monarch envelope, DL envelope, C5 envelope, C6 envelope, NO.10 envelope, Japanese Postcard, Folio, Oficio, Big 16k, 32k, 16k, Big 32k, ZL, Yougata4, Postcard, Younaga3, Nagagata3, Yougata2, 自定义。
	介质克重	60~163g/m ²
	进纸盒容量	150 张
	出纸盒容量	100 张



注：• 本款打印机建议使用标准纸、再生纸。

- 不建议大量使用特殊纸，可能影响打印机寿命。
- 不符合本用户指南中所列准则的打印介质可能导致打印质量差、卡纸次数增多、打印机过度磨损。
- 重量、成分、纹理及湿度等属性是影响打印机性能和输出质量的重要因素。
- 在选择打印介质时，请注意以下事项：
 1. 所需打印效果：选择的打印介质应符合打印任务的需要。
 2. 表面平滑度：打印介质的平滑度会对打印效果的清晰程度产生影响。
 3. 某些打印介质可能符合本部分的所有使用准则，但仍不能产生令人满意的打印效果。这可能是由于不正确的操作、不适宜的温度和湿度，或者奔图无法控制的其他因素造成的。在大批量购买打印介质之前，请确保打印介质符合本用户指南中指定的规格。
 4. 使用不符合这些规格要求的打印介质，可能会导致打印机的损坏。

2.2. 特殊纸张

本产品支持特殊纸张进行打印，特殊纸张包括：标签纸、信封、透明胶片、厚纸、薄纸等。

 **注：**• 当使用特殊纸张或打印介质时，请确保在打印设置上选择匹配的打印类型和尺寸，以获得最佳打印效果。

- 当使用特殊介质打印时，我们建议一次仅进一张纸。

| 请遵守以下标准：

打印介质种类	正确做法	错误做法
标签纸	仅使用未暴露衬纸的标签。 标签使用时应放平。 仅使用整张的标签。 不保证市面上所有的标签纸都能够满足要求。	使用褶皱、起泡或破损的标签纸。
信封	信封应平整置入。	使用有褶皱、缺口、粘连或损坏的信封。 使用带有别针、按扣、窗口或涂层衬里的信封。 使用自粘不干胶或其他合成材料的信封。
透明胶片	仅使用经核准适用于激光打印机的透明胶片。	使用不适用于激光打印机的透明胶片。
厚纸	仅使用经核准适用于激光打印机并满足本产品重量规格的重质纸。	使用重量超过本产品推荐介质规格的纸张，除非是经核准适用于本产品的纸张。

2.3. 非打印区域与非扫描区域

阴影部分表示非打印区域与非扫描区域。

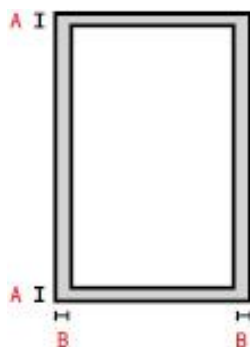

用途	纸张尺寸	上下边距 (A)	左右边距 (B)
打印	A4	5 mm (0.197 inch)	5 mm (0.197 inch)
	Letter	5 mm (0.197 inch)	5 mm (0.197 inch)
复印	A4	5 mm (0.197 inch)	5 mm (0.197 inch)
	Letter	5 mm (0.197 inch)	5 mm (0.197 inch)
扫描	A4	5 mm (0.197 inch)	5 mm (0.197 inch)
	Letter	5 mm (0.197 inch)	5 mm (0.197 inch)

2.4. 装入纸张

步骤如下：

a) 打开进纸托盘。

M6200/M6500/MS6000/M6550 系列

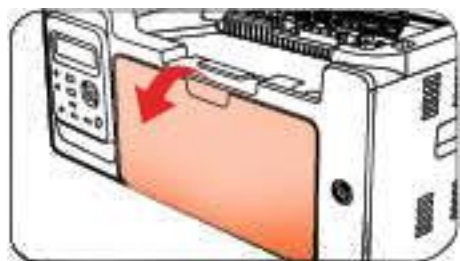

M6600 系列

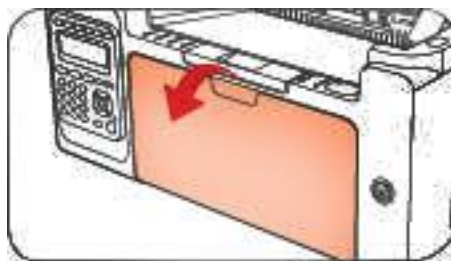

b) 滑动自动进纸导纸板以匹配纸张的两侧。

M6200/M6500/MS6000/M6550 系列

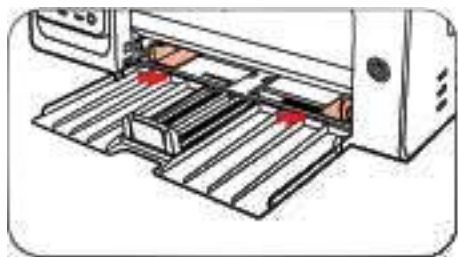

M6600 系列

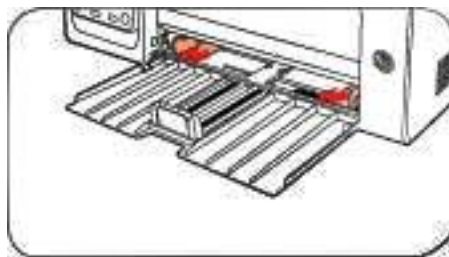

c) 抬起出纸托盘，避免纸张滑落。

M6200/M6500/MS6000/M6550 系列

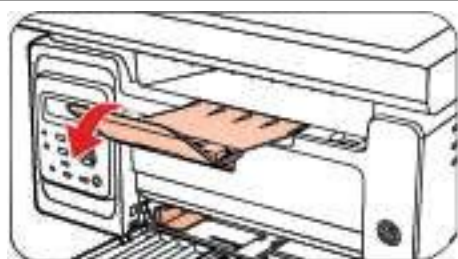

M6600 系列

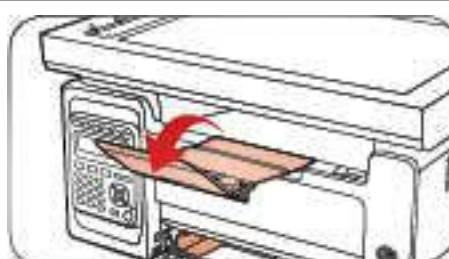

d) 将纸张打印面朝上装入自动进纸盘。

M6200/M6500/MS6000/M6550 系列

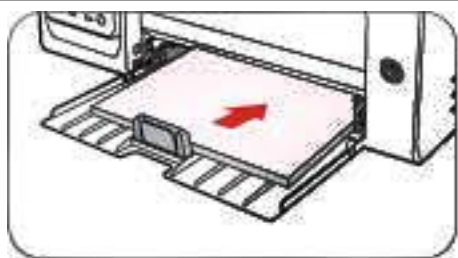

M6600 系列

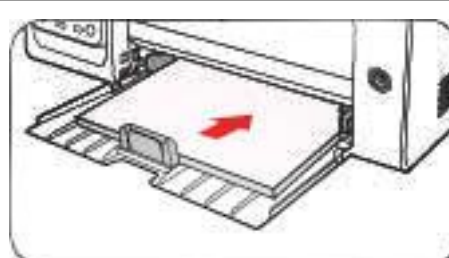

e) 调节挡纸板使其符合纸张尺寸。

M6200/M6500/MS6000/M6550 系列

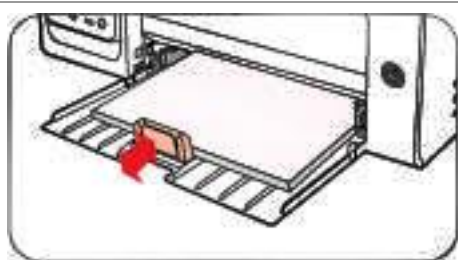

M6600 系列

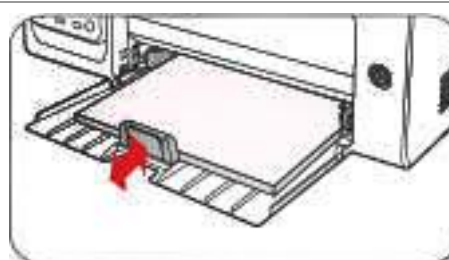

- 注：**
- 如果一次性放入自动进纸盘的纸张超过150 页会造成卡纸或不进纸。
 - 使用打印过的纸张时，请把要打印的面（空白面）向上。
 - 在打印A5 纸时，建议横向进纸，这样有助于延长激光碳粉盒寿命。

警告

打印后立刻取走纸张、信封和透明胶片。堆叠的纸张或信封会引起卡纸或曲纸。

2.5. 纸张与原稿使用步骤

原稿要求：

类型	尺寸
普通纸，厚纸，透明胶片，卡片纸，标签，信封、薄纸	A4、A5、B5、Letter、自定义

2.5.1 使用平板扫描

使用步骤：

1) 抬起压盖。

M6200/M6500/MS6000 系列

M6550/M6600 系列

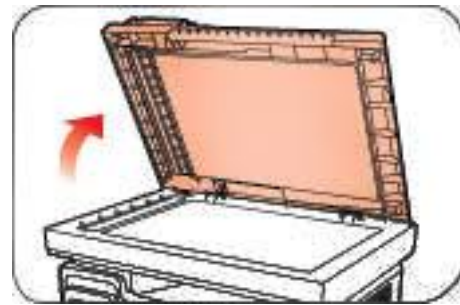
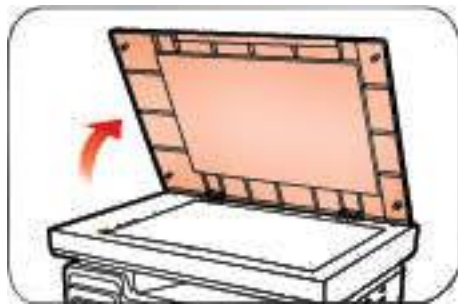

2) 将稿件正面向下放置。

M6200/M6500/MS6000 系列

M6550/M6600 系列

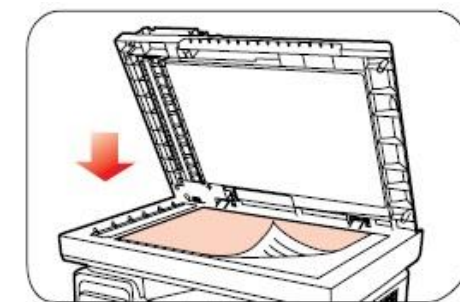
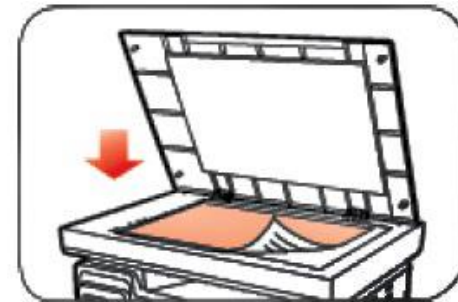

3) 将稿件与合适的纸张尺寸对齐。

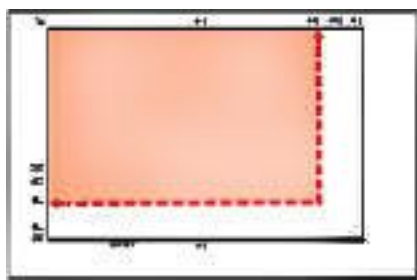

注：• 若稿件和任何尺寸标记都不吻合，请将稿件的左上角对准箭头位置。

4) 轻轻地放下压盖。

M6200/M6500/MS6000 系列

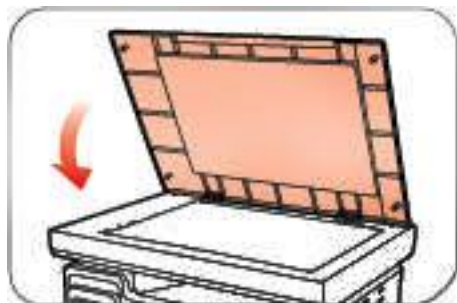

M6550/M6600 系列

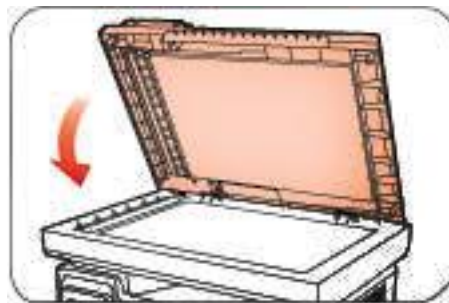

注：• 请在纸张或文档上的胶水、墨水或修正液完全干了之后再将其放置在玻璃稿台上。
• 纹理粗糙、有凹凸、油渍、十分光滑的纸张或原稿打印效果不佳。
• 请确保纸上无灰尘、绒毛等。
• 将纸张置于平坦的表面，存放在荫凉、干燥的环境。

2.5.2 使用自动输稿器/文档进纸器 (ADF)

(仅限 M6550/M6600 系列)

1) 展开自动输稿器/文档进纸器的原稿托板。



2) 将原稿以正面向上、顶部先进入的方式放入自动输稿器/文档进纸器中。



 **注：** • 自动输稿器/文档进纸器最多可容纳 35 张纸并逐张进纸。

3. 驱动安装与卸载

3.1. Windows 系统的驱动安装

Windows驱动安装软件提供一键安装和手动安装两种安装方式。推荐您使用一键安装方式，它可以帮助您更快速、更便捷的自动完成驱动安装。当您使用一键安装方式遇到困难时，您可以尝试手动安装。

 **注：**• 驱动安装界面因型号功能不同存在差异，示意图仅供参考。

3.1.1. 一键安装

一键安装为您提供USB线连接打印机、有线网络连接打印机、无线网络连接打印机三种安装方式，您可以根据您打印机支持的连接方式选择您习惯使用的安装方式。

3.1.1.1. 方式一：USB线连接打印机

1. 使用USB线连接打印机和计算机，并开启打印机和计算机电源。
2. 在计算机的光驱中插入随附的安装光盘：
 - Windows XP系统：自动运行安装程序。
 - Windows 7/Vista/Server 2008系统：弹出“自动播放”界面，点击“Autorun.exe”，运行安装程序。
 - Windows 8系统：计算机桌面右上角弹出“DVD RW 驱动器”窗口，鼠标点击此弹窗任意位置，然后点击“Autorun.exe”，运行安装程序。
 - Windows 10/11系统：计算机桌面右下角弹出“DVD RW 驱动器”窗口，鼠标点击此弹窗任意位置，然后点击“Autorun.exe”，运行安装程序。

 **注：**• 部分计算机可能因系统配置等原因，插入安装光盘后不会自动播放光盘，请双击“计算机”，找到“DVD RW 驱动器”，双击“DVD RW 驱动器”，运行安装程序。

3. 阅读并同意《最终用户许可协议》和《隐私政策》协议条款，点击界面右下角的“下一步”按钮，进入驱动安装界面。

4. 点击方式一下方的“一键安装”按钮，进入安装过程，安装过程可能需要一定时间，时间长短与您计算机配置有关，请您耐心等待。

欢迎您使用奔图打印机，请按以下操作安装驱动

- 1 开启打印机电源
- 2 选择您习惯使用的方式连接

如果按钮显示“未连接”，请点击  查看动画，为您演示如何连接

 <p>方式一：USB连接打印机</p> <p>一键安装</p>	 <p>方式二：有线网络连接打印机</p> <p>未连接</p>	 <p>方式三：无线网络连接打印机</p> <p>未连接</p>
-------------------------------------------------------------------------------------------------------------------	-------------------------------------------------------------------------------------------------------------------	--------------------------------------------------------------------------------------------------------------------

提示：如一键安装无法满足您的使用场景，您可尝试  手动安装

[用户指南](#)

温馨提示：

驱动程序安装需要一定时间，请您耐心等待。
请不要断掉电脑电源或进行其他影响正常安装的操作。



5. 安装完成，点击“打印测试页”，如果您的打印机能打印测试页，说明您已经正确安装打印机驱动。

3.1.1.2. 方式二：有线网络连接打印机

1. 打开打印机和计算机的电源。
2. 将计算机连接到有线网络。
3. 将网线连接到打印机的网络接口，确保打印机连接到计算机所在的网络（如何配置网络，请参阅[第4章](#)）。
4. 在计算机的光驱中插入随附的安装光盘：
 - Windows XP系统：自动运行安装程序。
 - Windows 7/Vista/Server 2008系统：弹出“自动播放”界面，点击“Autorun.exe”，运行安装程序。
 - Windows 8系统：计算机桌面右上角弹出“DVD RW 驱动器”窗口，鼠标点击此弹窗任意位置，然后点击“Autorun.exe”，运行安装程序。
 - Windows 10/11系统：计算机桌面右下角弹出“DVD RW 驱动器”窗口，鼠标点击此弹窗任意位置，然后点击“Autorun.exe”，运行安装程序。

 **注：** • 部分计算机可能因系统配置等原因，插入安装光盘后不会自动播放光盘，请双击“计算机”，找到“DVD RW 驱动器”，双击“DVD RW 驱动器”，运行安装程序。

5. 阅读并同意《最终用户许可协议》和《隐私政策》协议条款，点击界面右下角的“下一步”按钮，进入驱动安装界面。
6. 点击方式二下方的“一键安装”按钮进行驱动软件安装。

 **注：** • 在点击“一键安装”前，您可以先将鼠标光标放置在“一键安装”按钮上，查看弹出悬浮窗的提示信息，通过IP地址确认当前打印机是否是您想要安装的打印机。

- 您可以通过打印“网络配置页”查看打印机的IP地址（如何打印，请参阅[第7.4章](#)）。

- 如果此时您的安装软件只搜索到一台打印机，点击“一键安装”按钮，进入安装过程，安装过程可能需要一定时间，时间长短与您计算机配置有关，请您耐心等待。

欢迎您使用奔图打印机，请按以下操作安装驱动

- 1 开启打印机电源
- 2 选择您习惯使用的方式连接

如果按钮显示“未连接”，请点击  查看动画，为您演示如何连接

 <p>方式一：USB线连接打印机</p> <p>未连接</p>	 <p>方式二：有线网络连接打印机</p> <p>一键安装</p>	 <p>方式三：无线网络连接打印机</p> <p>未连接</p>
-------------------------------------------------------------------------------------------------------------------	--------------------------------------------------------------------------------------------------------------------	--------------------------------------------------------------------------------------------------------------------

提示：如一键安装无法满足您的使用场景，您可尝试 [手动安装](#)

[用户指南](#)

温馨提示：

驱动程序安装需要一定时间，请您耐心等待。
请不要断掉电脑电源或进行其他影响正常安装的操作。



- 如果此时您的安装软件搜索到多台打印机，点击“一键安装”按钮，会弹出打印机列表界面，请您根据您打印机的有线网络的IP地址或主机名选择您需要安装的打印机。



- 注：**• 若打印机列表界面未显示您需要安装的打印机，请点击“刷新”按钮重新搜索。若仍搜索不到，请检查打印机与计算机是否在同一网络（如何检查，请参阅第5.3章）。
- 主机名安装打印机驱动在打印机IP地址发生变化时，您还可以直接打印，不需要重新安装驱动。若需要以主机名方式安装打印机驱动，请勾选“以主机名安装列表中的打印机”。

7. 安装完成，点击“打印测试页”，如果您的打印机能打印测试页，说明您已经正确安装打印机驱动。

3.1.1.3. 方式三：无线网络连接打印机

在安装打印机驱动程序时，请先检查打印机是否已连接到无线网络，若未连接，请参阅[第3.1.1.3.1章](#)进行安装；若已连接，请参阅[第3.1.1.3.2章](#)进行安装。

 **注：**• 如何判断打印机是否已连接网络，您可以通过打印“网络配置页”确认打印机的网络连接状态（如何打印，请参阅[第7.4章](#)）。

3.1.1.3.1. 打印机未连接到无线网络

3.1.1.3.1.1. 通过USB连接线配置无线网络并安装驱动

因某些计算机不具备无线网络功能，故本节分为“计算机通过Wi-Fi连接至路由器”和“计算机通过网线连接至路由器”两种场景来介绍安装过程。

1. 计算机通过Wi-Fi连接至路由器

1. 计算机已通过Wi-Fi连接至路由器。
2. 使用USB连接线将打印机连接至计算机，并开启打印机电源。
3. 在计算机的光驱中插入随附的安装光盘：
 - Windows XP系统：自动运行安装程序。
 - Windows 7/Vista/Server 2008系统：弹出“自动播放”界面，点击“Autorun.exe”，运行安装程序。
 - Windows 8系统：计算机桌面右上角弹出“DVD RW 驱动器”窗口，鼠标点击此弹窗任意位置，然后点击“Autorun.exe”，运行安装程序。
 - Windows 10/11系统：计算机桌面右下角弹出“DVD RW 驱动器”窗口，鼠标点击此弹窗任意位置，然后点击“Autorun.exe”，运行安装程序。

 **注：**• 部分计算机可能因系统配置等原因，插入安装光盘后不会自动播放光盘，请双击“计算机”，找到“DVD RW 驱动器”，双击“DVD RW 驱动器”，运行安装程序。

4. 阅读并同意《最终用户许可协议》和《隐私政策》协议条款，点击界面右下角的“下一步”按钮，进入驱动安装界面。
5. 点击方式三下方的“一键安装”按钮进行驱动软件安装。

 **注：**• 在点击“一键安装”前，您可以先将鼠标光标放置在“一键安装”按钮上，查看弹出悬浮窗的提示信息，通过IP地址确认当前打印机是否是您想要安装的打印机。

- 您可以通过打印“网络配置页”查看打印机的IP地址（如何打印，请参阅[第7.4章](#)）。

- 如果此时您的安装软件只搜索到一台打印机，点击“一键安装”按钮，进入安装过程自动完成网络配置及驱动安装。

欢迎您使用奔图打印机，请按以下操作安装驱动

- 1 开启打印机电源
- 2 选择您习惯使用的方式连接

如果按钮显示“未连接”，请点击  查看动画，为您演示如何连接

 <p>方式一：USB连接打印机</p> <p>一键安装</p>	 <p>方式二：有线网络连接打印机</p> <p>未连接</p>	 <p>方式三：无线网络连接打印机</p> <p>一键安装</p>
-------------------------------------------------------------------------------------------------------------------	-------------------------------------------------------------------------------------------------------------------	---------------------------------------------------------------------------------------------------------------------

提示：如一键安装无法满足您的使用场景，您可尝试 [手动安装](#)

[用户指南](#)

温馨提示：

驱动程序安装需要一定时间，请您耐心等待。
请不要断掉电脑电源或进行其他影响正常安装的操作。



- 如果此时您的安装软件搜索到多台打印机，点击“一键安装”按钮，会弹出打印机列表界面，请您选择“通过USB给打印机配置Wi-Fi并安装”并勾选USB打印机，点击“确定”按钮，进入安装过程自动完成网络配置及驱动安装。



注：• 主机名安装打印机驱动在打印机IP地址发生变化时，您还可以直接打印，不需要重新安装驱动。若需要以主机名方式安装打印机驱动，请勾选“以主机名安装列表中的打印机”。

6. 安装完成，点击“打印测试页”，如果您的打印机能打印测试页，说明您已经正确安装打印机驱动。

II. 计算机通过网线连接至路由器

1. 将计算机通过网线连接至路由器。
2. 使用USB连接线将打印机连接至计算机，并开启打印机电源。
3. 在计算机的光驱中插入随附的安装光盘：
 - Windows XP系统：自动运行安装程序。
 - Windows 7/Vista/Server 2008系统：弹出“自动播放”界面，点击“Autorun.exe”，运行安装程序。
 - Windows 8系统：计算机桌面右上角弹出“DVD RW 驱动器”窗口，鼠标点击此弹窗任意位置，然后点击“Autorun.exe”，运行安装程序。
 - Windows 10/11系统：计算机桌面右下角弹出“DVD RW 驱动器”窗口，鼠标点击此弹窗任意位置，然后点击“Autorun.exe”，运行安装程序。

 **注：**• 部分计算机可能因系统配置等原因，插入安装光盘后不会自动播放光盘，请双击“计算机”，找到“DVD RW 驱动器”，双击“DVD RW 驱动器”，运行安装程序。

4. 阅读并同意《最终用户许可协议》和《隐私政策》协议条款，点击界面右下角的“下一步”按钮，进入驱动安装界面。
5. 点击方式三下方的“一键安装”按钮进行驱动软件安装。

 **注：**• 在点击“一键安装”前，您可以先将鼠标光标放置在“一键安装”按钮上，查看弹出悬浮窗的提示信息，通过IP地址确认当前打印机是否是您想要安装的打印机。

- 您可以通过打印“网络配置页”查看打印机的IP地址（如何打印，请参阅[第7.4章](#)）。

- 如果此时您的安装软件只搜索到一台打印机，点击“一键安装”按钮，将弹出无线网络配置界面，输入您需要接入的无线网络的网络名称（SSID）和密码，点击“确定”按钮进入安装过程，安装过程可能需要一定时间，时间长短与您计算机配置有关，请您耐心等待。

欢迎您使用奔图打印机，请按以下操作安装驱动

- 1 开启打印机电源
- 2 选择您习惯使用的方式连接

如果按钮显示“未连接”，请点击  查看动画，为您演示如何连接



方式一：USB线连接打印机

一键安装



方式二：有线网络连接打印机

未连接



方式三：无线网络连接打印机

一键安装

提示：如一键安装无法满足您的使用场景，您可尝试 [手动安装](#)

[用户指南](#)

1、请单击“打印无线网络信息页”获取打印机搜索到的网络名称及加密方式，若您已经知道网络名称及加密方式，可跳过此步。

[打印无线网络信息页](#)

2、请输入打印机需要连接的无线网络名称及密码。

网络名称(SSID):

加密方式:

密码:

 显示密码

[返回](#) [确定](#)

- 如果此时您的安装软件搜索到多台打印机，会弹出打印机列表界面，您需要配置当前通过USB连接线连接的打印机到无线网络并安装驱动，请选择打印机列表界面“通过USB给打印机配置Wi-Fi并安装”选项并勾选USB打印机，点击“确定”按钮，将弹出无线网络配置界面，输入您需要接入的无线网络的网络名称（SSID）和密码，点击“确定”按钮进入安装过程，安装过程可能需要一定时间，时间长短与您计算机配置有关，请您耐心等待。

欢迎您使用奔图打印机，请按以下操作安装驱动

- 1 开启打印机电源
- 2 选择您习惯使用的方式连接

如果按钮显示“未连接”，请点击 查看动画，为您演示如何连接



方式一：USB连接打印机

一键安装



方式二：有线网络连接打印机

未连接



方式三：无线网络连接打印机

一键安装

提示：如一键安装无法满足您的使用场景，您可尝试 [手动安装](#)

[用户指南](#)

请选择您要安装的打印机

通过USB给打印机配置Wi-Fi并安装

打印机名称	端口
<input checked="" type="checkbox"/> X X X Series	USB001

无线网络打印机

打印机名称	IP地址	主机名
<input checked="" type="checkbox"/> X X X Series 0001	10.10.148.178	X X X -DSBF6A

以主机名安装列表中的打印机 [?](#) 刷新

提示：如果列表中没有您的打印机，请检查打印机联网状态，并检查是否和当前计算机在同一网络

返回
确定

1、请单击“打印无线网络信息页”获取打印机搜索到的网络名称及加密方式，若您已经知道网络名称及加密方式，可跳过此步。

2、请输入打印机需要连接的无线网络名称及密码。

网络名称(SSID):

加密方式:

密码:

显示密码

 **注：**• 主机名安装打印机驱动在打印机IP地址发生变化时，您还可以直接打印，不需要重新安装驱动。若需要以主机名方式安装打印机驱动，请勾选“以主机名安装列表中的打印机”。

6. 安装完成，点击“打印测试页”，如果您的打印机能打印测试页，说明您已经正确安装打印机驱动。

3.1.1.3.1.2. 将计算机通过Wi-Fi热点方式连接打印机并安装驱动

将计算机通过Wi-Fi热点方式连接打印机，适用于没有基础结构模式的无线网络，但需要通过无线网络方式临时使用打印机的场景，您可以将具备无线功能的计算机直连到打印机来使用打印功能。

1. 打开打印机和计算机的电源。
2. 计算机连接打印机的Wi-Fi热点网络（如何配置，请参阅[第5.2.2章](#)）。
3. 在计算机的光驱中插入随附的安装光盘：
 - Windows XP系统：自动运行安装程序。
 - Windows 7/Vista/Server 2008系统：弹出“自动播放”界面，点击“Autorun.exe”，运行安装程序。
 - Windows 8系统：计算机桌面右上角弹出“DVD RW 驱动器”窗口，鼠标点击此弹窗任意位置，然后点击“Autorun.exe”，运行安装程序。
 - Windows 10/11系统：计算机桌面右下角弹出“DVD RW 驱动器”窗口，鼠标点击此弹窗任意位置，然后点击“Autorun.exe”，运行安装程序。

 **注：**• 部分计算机可能因系统配置等原因，插入安装光盘后不会自动播放光盘，请双击“计算机”，找到“DVD RW 驱动器”，双击“DVD RW 驱动器”，运行安装程序。

4. 阅读并同意《最终用户许可协议》和《隐私政策》协议条款，点击界面右下角的“下一步”按钮，进入驱动安装界面。

5. 点击方式三下方的“一键安装”按钮，进入安装过程，安装过程可能需要一定时间，时间长短与您计算机配置有关，请您耐心等待。



6. 安装完成，点击“打印测试页”，如果您的打印机能打印测试页，说明您已经正确安装打印机驱动。

3.1.1.3.2. 打印机已连接到无线网络

1. 打印机已连接到无线网络（如何查看，您可以通过打印“网络配置页”查看（如何打印，请参阅[第7.4章](#)））。

2. 将计算机连接至打印机所在的网络。

3. 在计算机的光驱中插入随附的安装光盘：

- Windows XP系统：自动运行安装程序。
- Windows 7/Vista/Server 2008系统：弹出“自动播放”界面，点击“Autorun.exe”，运行安装程序。
- Windows 8系统：计算机桌面右上角弹出“DVD RW 驱动器”窗口，鼠标点击此弹窗任意位置，然后点击“Autorun.exe”，运行安装程序。
- Windows 10/11系统：计算机桌面右下角弹出“DVD RW 驱动器”窗口，鼠标点击此弹窗任意位置，

然后点击“Autorun.exe”，运行安装程序。

 **注：** • 部分计算机可能因系统配置等原因，插入安装光盘后不会自动播放光盘，请双击“计算机”，找到“DVD RW 驱动器”，双击“DVD RW 驱动器”，运行安装程序。

4. 阅读并同意《最终用户许可协议》和《隐私政策》协议条款，点击界面右下角的“下一步”按钮，进入驱动安装界面。

5. 点击方式三下方的“一键安装”按钮进行驱动软件安装。

 **注：** • 在点击“一键安装”前，您可以先将鼠标光标放置在“一键安装”按钮上，查看弹出悬浮窗的提示信息，通过IP地址确认当前打印机是否是您想要安装的打印机。

• 您可以通过打印“网络配置页”查看打印机的IP地址（如何打印，请参阅[第7.4章](#)）。

• 如果此时您的安装软件只搜索到一台打印机，点击“一键安装”按钮，进入安装过程，安装过程可能需要一定时间，时间长短与您计算机配置有关，请您耐心等待。

欢迎您使用奔图打印机，请按以下操作安装驱动

- 1 开启打印机电源
- 2 选择您习惯使用的方式连接

如果按钮显示“未连接”，请点击  查看动画，为您演示如何连接

 <p>方式一：USB线连接打印机</p> <p>未连接</p>	 <p>方式二：有线网络连接打印机</p> <p>未连接</p>	 <p>方式三：无线网络连接打印机</p> <p>一键安装</p>
---------------------------------------------------------------------------------------------------------------------	---------------------------------------------------------------------------------------------------------------------	-----------------------------------------------------------------------------------------------------------------------

提示：如一键安装无法满足您的使用场景，您可尝试  手动安装

用户指南

温馨提示：

驱动软件安装需要一定时间，请您耐心等待。

请不要断开电脑电源或进行其他影响正常安装的操作。



- 如果此时您的安装软件搜索到多台打印机，会弹出打印机列表界面，请您根据您打印机的有线网络的IP地址或主机名选择您需要安装的打印机。



注：• 若打印机列表界面未显示您需要安装的打印机，请点击“刷新”按钮重新搜索。若仍搜索不到，请检查打印机与计算机是否在同一网络（如何检查，请参阅[第5.3章](#)）。

• 主机名安装打印机驱动在打印机IP地址发生变化时，您还可以直接打印，不需要重新安装驱动。若需要以主机名方式安装打印机驱动，请勾选“以主机名安装列表中的打印机”。

6. 安装完成，点击“打印测试页”，如果您的打印机能打印测试页，说明您已经正确安装打印机驱动。

3.1.2. 手动安装

- 驱动安装前，您需要知道打印机型号，请打印打印机的“信息页”并查看“产品名称”来获知打印机型号（如何打印，请参阅[第7.4章](#)）。

3.1.2.1. USB连接方式安装

1. 使用USB连接线连接打印机和计算机，并开启打印机和计算机电源。
2. 在计算机的光驱中插入随附的安装光盘：
 - Windows XP系统：自动运行安装程序。
 - Windows 7/Vista/Server 2008系统：弹出“自动播放”界面，点击“Autorun.exe”，运行安装程序。
 - Windows 8系统：计算机桌面右上角弹出“DVD RW 驱动器”窗口，鼠标点击此弹窗任意位置，然后点击“Autorun.exe”，运行安装程序。
 - Windows 10/11系统：计算机桌面右下角弹出“DVD RW 驱动器”窗口，鼠标点击此弹窗任意位置，然后点击“Autorun.exe”，运行安装程序。

 **注：**部分计算机可能因系统配置等原因，插入安装光盘后不会自动播放光盘，请双击“计算机”，找到“DVD RW 驱动器”，双击“DVD RW 驱动器”，运行安装程序。

3. 阅读并同意《最终用户许可协议》和《隐私政策》协议条款，点击界面右下角的“下一步”按钮，进入驱动安装界面。
4. 点击驱动安装界面下方的“手动安装”，进入手动安装界面。
5. 选择安装语言和打印机型号。
6. 选择“USB连接”，点击“安装”。



7. 安装软件自动安装驱动，安装过程可能需要一定时间，时间长短与您计算机配置有关，请您耐心等待。
8. 安装完成，点击“打印测试页”，如果您的打印机能打印测试页，说明您已经正确安装打印机驱动。

3.1.2.2. 有线网络连接方式安装

1. 打开打印机和计算机的电源。
2. 将计算机连接到有线网络。
3. 将网线连接到打印机的网络接口，确保打印机连接到计算机所在的网络（如何配置网络，请参阅[第4章](#)）。
4. 在计算机的光驱中插入随附的安装光盘：
 - Windows XP系统：自动运行安装程序。
 - Windows 7/Vista/Server 2008系统：弹出“自动播放”界面，点击“Autorun.exe”，运行安装程序。
 - Windows 8系统：计算机桌面右上角弹出“DVD RW 驱动器”窗口，鼠标点击此弹窗任意位置，然后点击“Autorun.exe”，运行安装程序。
 - Windows 10/11系统：计算机桌面右下角弹出“DVD RW 驱动器”窗口，鼠标点击此弹窗任意位置，然后点击“Autorun.exe”，运行安装程序。

 **注：** • 部分计算机可能因系统配置等原因，插入安装光盘后不会自动播放光盘，请双击“计算机”，找到“DVD RW 驱动器”，双击“DVD RW 驱动器”，运行安装程序。

5. 阅读并同意《最终用户许可协议》和《隐私政策》协议条款，点击界面右下角的“下一步”按钮，进入驱动安装界面。
6. 点击驱动安装界面下方的“手动安装”，进入手动安装界面。
7. 选择安装语言和打印机型号。
8. 选择“有线网络连接”，点击“安装”。



9. 安装软件自动搜索打印机，搜索过程可能需要一定时间。

10. 搜索完成后，选择需要连接的打印机，点击“下一步”。



- 注：**
- 若已搜索到的打印机列表中，没有您需要连接的打印机，请点击“刷新”重新搜索。
 - 主机名安装打印机驱动在打印机IP地址发生变化时，您还可以直接打印，不需要重新安装驱动。若需要以主机名方式安装打印机驱动，请勾选“以主机名安装列表中的打印机”。
 - 若手动添加IP地址或主机名，您需要知道所连接的打印机IP地址或主机名。如不清楚，请打印“网络配置页”并查看“IP地址”和“主机名”（参阅第7.4章）。

11. 安装软件自动安装驱动，安装过程可能需要一定时间，时间长短与您计算机配置有关，请您耐心等待。

12. 安装完成，点击“打印测试页”，如果您的打印机能打印测试页，说明您已经正确安装打印机驱动。

3.1.2.3. 无线网络连接方式安装

无线网络连接类型，分为基础结构模式和Wi-Fi热点模式（详情请参阅第5章）。

3.1.2.3.1. 基础结构模式安装

1. 将计算机连接到接入点（无线路由器）。
2. 使用USB连接线将打印机连接至计算机，并开启打印机电源。
3. 在计算机的光驱中插入随附的安装光盘：
 - Windows XP系统：自动运行安装程序。
 - Windows 7/Vista/Server 2008系统：弹出“自动播放”界面，点击“Autorun.exe”，运行安装程序。
 - Windows 8系统：计算机桌面右上角弹出“DVD RW 驱动器”窗口，鼠标点击此弹窗任意位置，然后点击“Autorun.exe”，运行安装程序。
 - Windows 10/11系统：计算机桌面右下角弹出“DVD RW 驱动器”窗口，鼠标点击此弹窗任意位置，然后点击“Autorun.exe”，运行安装程序。

 **注：** • 部分计算机可能因系统配置等原因，插入安装光盘后不会自动播放光盘，请双击“计算机”，找到“DVD RW 驱动器”，双击“DVD RW 驱动器”，运行安装程序。

4. 阅读并同意《最终用户许可协议》和《隐私政策》协议条款，点击界面右下角的“下一步”按钮，进入驱动安装界面。
5. 点击驱动安装界面下方的“手动安装”，进入手动安装界面。
6. 选择安装语言和打印机型号。
7. 选择“无线网络连接”，点击“安装”。



8. 在弹出的无线配置窗口选择“是，我要配置打印机的无线网络”，按照提示进行操作，将打印机配置到无线网络（如何配置，参阅[第5.1.1章](#)）。

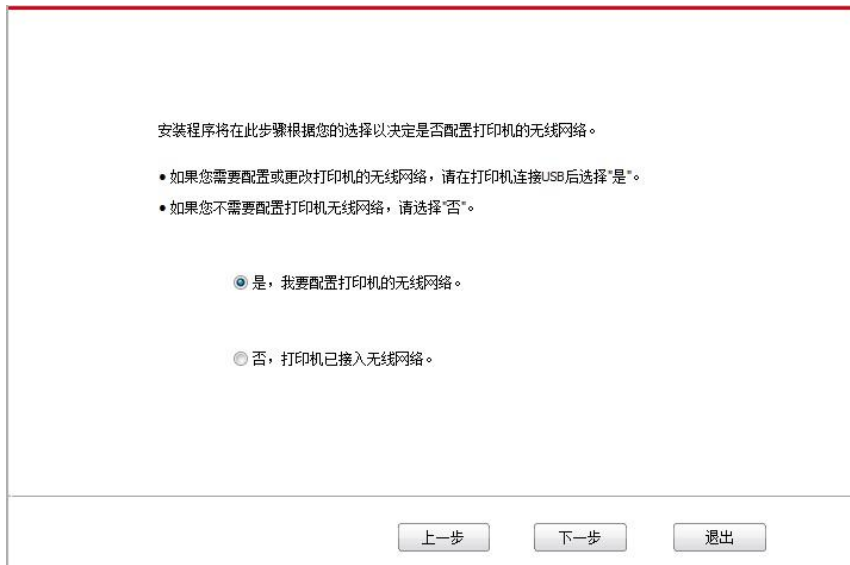

9. 无线网络配置成功后，安装软件自动搜索打印机，搜索过程可能需要一定时间。

10. 选择需要连接的打印机，点击“下一步”。



注：

- 若已搜索到的打印机列表中，没有您需要连接的打印机，请点击“刷新”重新搜索。
- 主机名安装打印机驱动在打印机IP地址发生变化时，您还可以直接打印，不需要重新安装驱动。若需要以主机名方式安装打印机驱动，请勾选“以主机名安装列表中的打印机”。
- 若手动添加IP地址或主机名，您需要知道所连接的打印机IP地址或主机名。如不清楚，请打印“网络配置页”并查看“IP地址”和“主机名”（参阅第7.4章）。

11. 安装软件自动安装驱动，安装过程可能需要一定时间，时间长短与您计算机配置有关，请您耐心等待。

12. 安装完成，点击“打印测试页”，如果您的打印机能打印测试页，说明您已经正确安装打印机驱动。

3.1.2.3.2. Wi-Fi热点模式安装

1. 打开打印机和计算机的电源。

2. 计算机连接打印机的Wi-Fi热点网络（如何配置，请参阅第5.2.2章）。

3. 在计算机的光驱中插入随附的安装光盘：

- Windows XP系统：自动运行安装程序。

- Windows 7/Vista/Server 2008系统：弹出“自动播放”界面，点击“Autorun.exe”，运行安装程序。

- Windows 8系统：计算机桌面右上角弹出“DVD RW 驱动器”窗口，鼠标点击此弹窗任意位置，然后点击“Autorun.exe”，运行安装程序。

- Windows 10/11系统：计算机桌面右下角弹出“DVD RW 驱动器”窗口，鼠标点击此弹窗任意位置，然后点击“Autorun.exe”，运行安装程序。

注：

- 部分计算机可能因系统配置等原因，插入安装光盘后不会自动播放光盘，请双击“计算机”，找到“DVD RW 驱动器”，双击“DVD RW 驱动器”，运行安装程序。

4. 阅读并同意《最终用户许可协议》和《隐私政策》协议条款，点击界面右下角的“下一步”按钮，

进入驱动安装界面。

5. 点击驱动安装界面下方的“手动安装”，进入手动安装界面。

6. 选择安装语言和打印机型号。

7. 选择“无线网络连接”，点击“安装”。



8. 在弹出的无线配置窗口选择“否，打印机已接入无线网络”，点击“下一步”。

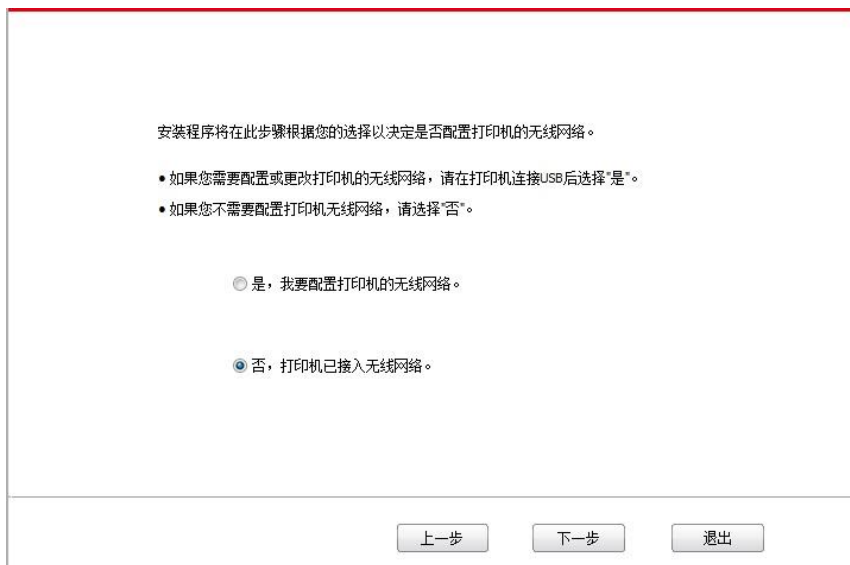

9. 安装软件自动搜索打印机，搜索过程可能需要一段时间。
10. 选择需要连接的打印机，点击“下一步”。



- 注：**
- 若已搜索到的打印机列表中，没有您需要连接的打印机，请点击“刷新”重新搜索。
 - 主机名安装打印机驱动在打印机IP地址发生变化时，您还可以直接打印，不需要重新安装驱动。若需要以主机名方式安装打印机驱动，请勾选“以主机名安装列表中的打印机”。
 - 若手动添加IP地址或主机名，您需要知道所连接的打印机IP地址或主机名。如不清楚，请打印“网络配置页”并查看“IP地址”和“主机名”（参阅[第7.4章](#)）。

11. 安装软件自动安装驱动，安装过程可能需要一定时间，时间长短与您计算机配置有关，请您耐心等待。
12. 安装完成，点击“打印测试页”，如果您的打印机能打印测试页，说明您已经正确安装打印机驱动。

3.1.3. 驱动卸载方法

以下操作以Windows 7为例，您的计算机屏幕信息可能因操作系统的不同而有差异。

1. 点击计算机的“开始菜单”，然后点击“所有程序”。
2. 点击"Pantum"，然后点击"Pantum XXX Series"。
Pantum XXX Series中的"XXX"代表产品型号。
3. 点击“卸载”，按照卸载窗口说明删除驱动。
4. 卸载完成后重启计算机。

3.2. macOS 系统的驱动安装

- macOS系统下的驱动安装分为驱动安装和添加打印机两个步骤。若您使用AirPrint方式进行打印，无须安装驱动，直接添加打印机即可使用。
- 在使用有线或无线网络安装驱动时，您可能需要知道打印机的Bonjour名称，请打印“网络配置页”并查看（请参阅[第7.4章](#)）。

3.2.1. 驱动安装

以下操作以macOS 10.14为例，您的计算机屏幕信息可能因操作系统的不同而有差异。

1. 打开打印机和计算机的电源。
2. 在计算机的光驱中插入随附的安装光盘，双击"Pantum XXX Series" 安装包。（Pantum XXX Series中的XXX代表产品型号。）



3. 点击“继续”。
4. 阅读许可协议，然后点击“继续”。



5. 在弹出的提示窗口，点击“同意”，接受许可协议。

6. 阅读隐私政策，然后点击“继续”。

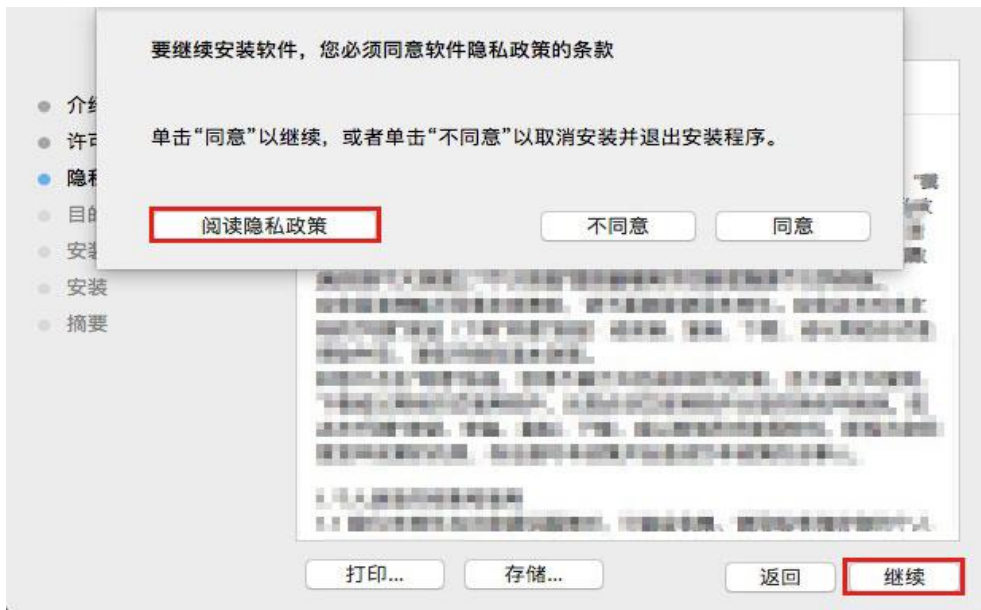

7. 在弹出的提示窗口，点击“同意”，接受隐私政策。

8. 点击“安装”。

9. 输入计算机密码，点击“安装软件”。

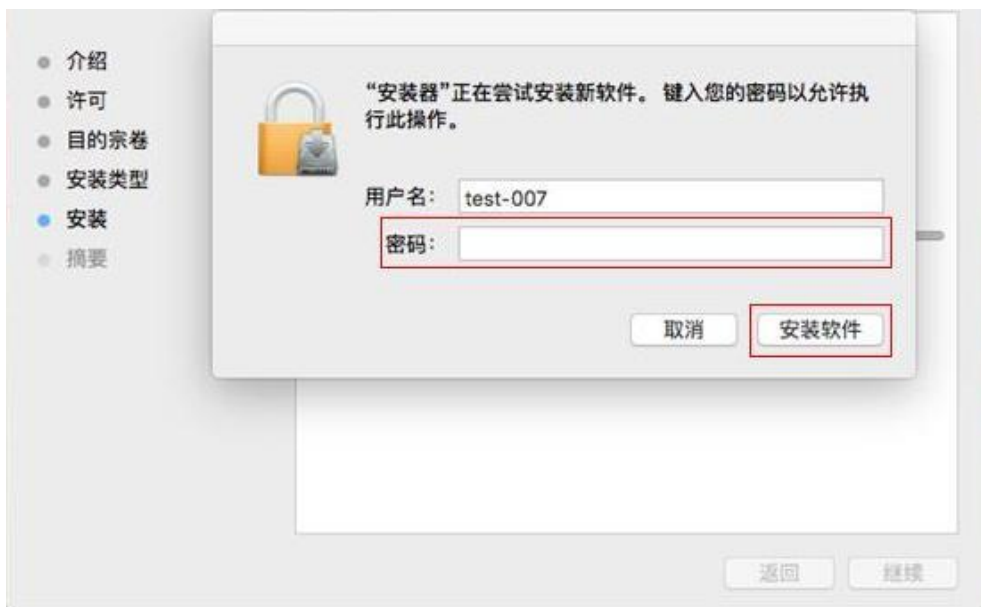

10. 在弹出的提示窗口，点击“继续安装”。

11. 系统自动完成驱动安装。

- 若用USB连接线连接计算机与Wi-Fi机型，在驱动安装过程中将弹出无线网络配置提示窗口，如下图。



-
- 注：**
- 点击“是”，可通过无线网络配置工具配置打印机的无线网络（如何配置，请参阅[第5.1.1章](#)）。完成配置后，拔掉USB连接线，可在弹出的“添加打印机”界面添加网络连接的打印机（如何添加打印机，请参阅[第3.3章](#)）。
 - 点击“否”，可在弹出的“添加打印机”界面添加USB连接的打印机（如何添加打印机，请参阅[第3.3章](#)）。
-

若用USB连接线连接计算机与非Wi-Fi机型，在驱动安装过程中将弹出“添加打印机”界面，可在此处添加打印机（如何添加打印机，请参阅[第3.3章](#)）。

3.3. macOS 系统添加打印机

3.3.1. USB 连接方式添加打印机

1. 使用USB连接线连接打印机和计算机，打开电源。
2. 进入计算机的“系统偏好设置”—“打印机与扫描仪”。
3. 点击 **+** 按钮，选择“添加打印机或扫描仪”。
4. 选择打印机，然后从“使用”弹出菜单中选择对应的打印机型号。
5. 点击“添加”。

3.3.2. 有线网络连接方式添加打印机

1. 打开打印机和计算机的电源。
2. 将计算机连接到有线网络。
3. 将网线连接到打印机网络接口，确保打印机连接到计算机所在的网络（如何配置网络，请参阅[第4章](#)）。
4. 进入计算机的“系统偏好设置”—“打印机与扫描仪”。
5. 点击 **+** 按钮，选择“添加打印机或扫描仪”。
6. 选择打印机，然后从“使用”弹出菜单中选择对应的打印机型号。
7. 点击“添加”。

3.3.3. 无线网络连接方式添加打印机

1. 打开打印机和计算机的电源。
2. 确保计算机与打印机已建立无线网络连接。

 **注：**• 若为基础结构模式，将无线网络打印机连接到接入点（无线路由器），如何连接，请参阅[第5.1章](#)。

- 若为Wi-Fi热点模式，将无线客户端与无线网络打印机直接连接，如何连接，请参阅[第5.2章](#)。

3. 进入计算机的“系统偏好设置”—“打印机与扫描仪”。
4. 点击  按钮，选择“添加打印机或扫描仪”。
5. 选择打印机，然后从“使用”弹出菜单中选择对应的打印机型号。
6. 点击“添加”。

3.3.4. 添加 AirPrint 打印机

1. 打开打印机和计算机的电源。
2. 确保打印机与计算机已建立连接（USB连接或网络连接）。
3. 进入计算机的“系统偏好设置”—“打印机与扫描仪”。
4. 点击  按钮，选择“添加打印机或扫描仪”。
5. 选择打印机，然后从“使用”选项框中，选择“Secure AirPrint”（数据加密）或“AirPrint”（不加密）。
6. 点击“添加”。

 **注：**• 使用USB连接线连接打印机和计算机，系统自动识别并添加AirPrint打印机。

- 若添加网络连接方式的AirPrint打印机，需先将连接的USB连接线断开再添加打印机。
- AirPrint打印机以“AirPrint”结尾命名。

4. 有线网络设置（适用于支持有线网络打印的机型）

支持有线网络打印的打印机，可将打印机连接到网络中，从而通过有线网络的方式控制打印机进行打印。

 **注：**•因打印机升级，部分功能可能存在差异，具体请以实际购买机型的规格为准。如有疑问，请联系奔图客服。

4.1. 安装打印机到网络

网络机型安装步骤参见 [章节3.1.3](#)。

4.2. 管控网络打印机

您可以通过打印机内嵌的Web服务器管理打印机的网络设置。

4.2.1. 查看或更改网络设置

- 1) 通过打印机控制面板，根据[第7.3章](#)步骤所示查看打印机的IP地址。
- 2) 在 Web 浏览器的地址栏中键入 IP 地址，访问打印机内嵌 Web 服务器。
- 3) 在“设置”栏即可完成网络协议、无线网络、无线热点、通讯录、电子邮件等相关配置信息的设置。

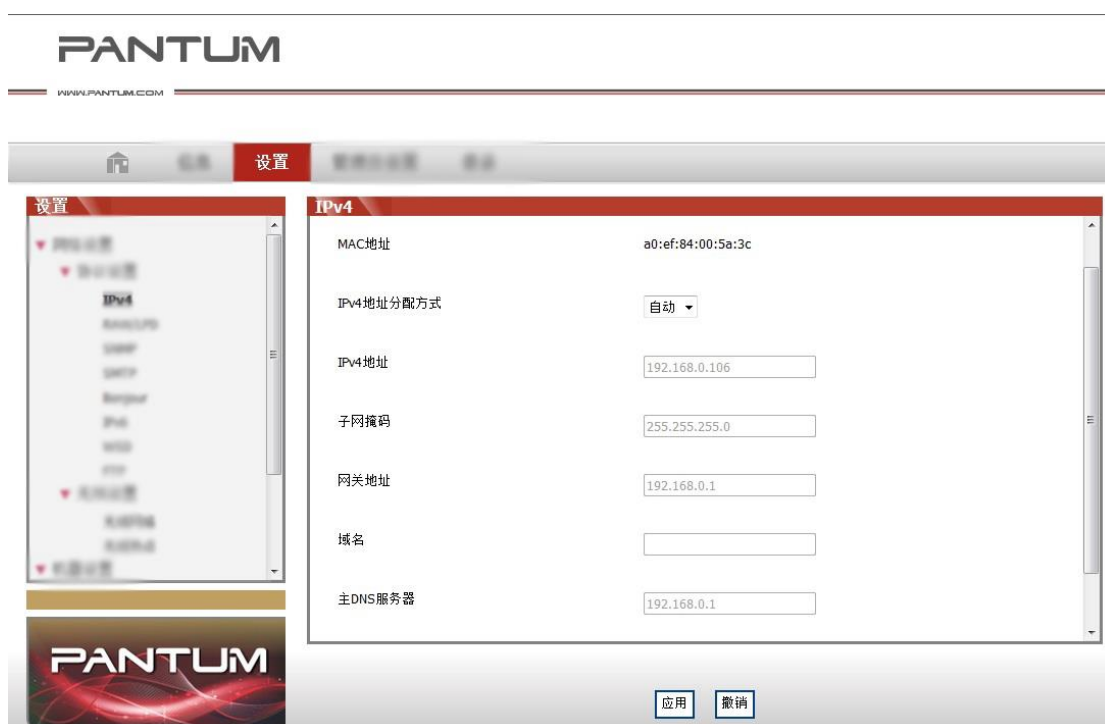

4.2.2. 设置或更改 Web 服务器登陆密码

通过用户管理，您可以对打印机进行管理。

方法：

- 1) 打开内嵌 Web 服务器后，进行登陆（产品出厂默认用户名为 admin，初始密码为 000000）。
- 2) 单击“用户管理”即可进行相应操作。

5. 无线网络设置（适用于 Wi-Fi 机型）

根据型号，拥有 Wi-Fi 打印功能的打印机型号，支持基础结构连接和 Wi-Fi 热点连接两种无线网络连接类型，通常计算机和打印机之间每次只能有一个连接。若您在无线网络设置过程中遇到问题，请参阅[第5.3章](#)无线网络设置常遇问题。

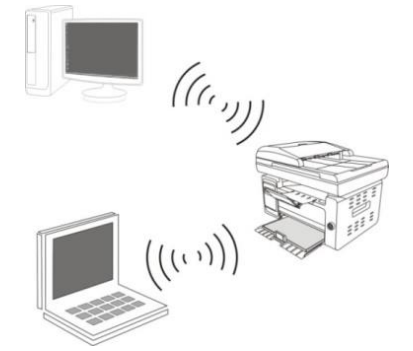
	<p>基础结构模式：通过路由器与无线设备连接</p> <ol style="list-style-type: none">1. 接入点（无线路由器）2. 无线网络打印机3. 通过无线网络连接至接入点的计算机4. 通过网线连接至接入点的计算机
	<p>Wi-Fi 热点连接模式 无线计算机与无线设备直接连接。</p>

5.1. 基础结构模式

您可以通过接入点（无线路由器）作为媒介，将计算机和打印机连接在一起。接入点（无线路由器）连接分为无线网络配置工具和 Wi-Fi Protected Setup（WPS）配置两种方式。

 **注：** • 带传真功能的机器，可通过打印机控制面板自动搜索无线网络，选择您需要连接的无线网络输入密码进行连接。

重要： 在进行无线网络安装前，必须了解您的接入点（无线路由器）的网络名（SSID）和密码，在无线网络配置时需要使用。如果无法确定，请咨询您的网络管理员或接入点（无线路由器）制造商。

5.1.1. 无线网络配置工具

若您的计算机已安装驱动并连接过无线网络，但无线网络发生变更，可以通过无线网络配置工具重新配置。

5.1.1.1. 前期准备事项

1. 接入点（无线路由器）。
2. 已连接到网络的计算机。
3. 具有无线网络功能的打印机。

5.1.1.2. 无线网络配置工具配置方法

1. 在计算机中调出无线网络配置工具。

1) **Windows系统**: 点击计算机“开始”菜单—“所有程序”—“Pantum”—“产品名称”—“无线网络配置工具”。

2) **macOS系统**: 点击计算机Finder菜单栏“前往”—“应用程序”—“Pantum”—“Utilities”—“Wireless Network Configuration Tool”。

2. 使用USB连接线连接配置。

在以下界面，选择“是的，我有一根USB电缆可用于安装”。点击“下一步”。



2.1 计算机已连接至无线网络。

1) 无线网络配置工具默认选择当前计算机已连接的无线网络，按照界面提示完成配置。



注： • 您所选择的网络名（SSID）应与计算机连接的接入点（无线路由器）的网络名（SSID）一致。

2) 需要连接其他无线网络请勾选“否”配置其他无线网络，按照界面提示完成配置。

请从下面列表中选择相应的网络名 (SSID)，或者手动输入SSID，并根据需要输入密码，然后单击“下一步”进行配置。为提升安全性，不支持连接加密方式为WEP的无线网络。

网络名	加密方式	信号强度
Test-AP2	WPA/WPA2	100%
Test-AP10	WPA/WPA2	100%

刷新

网络名称 (SSID) :
Test-AP10

加密方式:
WPA/WPA2

密码:
 显示密码

上一步 下一步 取消

 **注：** • 加密方式：

- 1) 无：未使用任何加密方式。
 - 2) WPA/WPA2：是 Wi-Fi 保护接入预共享密钥，它通过使用TKIP或AES加密（WPS—Personal）将无线设备与接入点进行连接。WPA/WPA2使用长度介于8-63个字符之间的预共享密钥（PSK）。
- “显示密码”默认为不勾选，若勾选，所输入的密码将明文显示。
 - 部分机型可自动匹配加密方式，无需手动选择。

2.2 计算机未连接至无线网络。

在以下界面，输入接入点（无线路由器）的网络名SSID（SSID区分大小写）及密码，按照界面提示完成配置。

1、请单击“打印无线网络信息页”获取打印机搜索到的网络名称及加密方式，若您已经知道网络名称及加密方式，可跳过此步。

打印无线网络信息页

2、请输入打印机需要连接的无线网络名称及密码。

网络名称 (SSID) :

加密方式:
无

上一步 下一步 取消

-  **注：**• 如果您不清楚接入点（无线路由器）的网络名（SSID），点击“打印无线网络信息页”可查看你需要的接入点（无线路由器）的网络名（SSID）。
- 无线网络配置完成后，若打印机不能正常使用，请重新安装驱动。

3. 使用WPS连接。

在以下界面，选择“不，我没有USB电缆”。点击“下一步”。



1) 使用WPS方式，执行以下步骤，从打印机上启动无线网络。（WPS具体配置，请参阅[第5.1.2章](#)）



2) 可根据打印机上的Wi-Fi指示灯状态,判断打印机是否连接成功。若配置失败,请点击“上一步”,重新配置;若配置成功,请点击“完成”按钮,完成配置。



 **注:** • 无线网络配置完成后,若打印机不能正常使用,请重新安装驱动。

5.1.2. Wi-Fi Protected Setup (WPS) 配置

如果接入点(无线路由器)支持 Wi-Fi Protected Setup (WPS),则可以分别按下打印机控制面板上的Wi-Fi按键和接入点(无线路由器)上的WPS按键,从而将打印机连接到无线网络。

5.1.2.1. 前期准备事项

- 1.接入点(无线路由器)支持Wi-Fi Protected Setup (WPS)。
- 2.具有无线网络功能的打印机。

5.1.2.2. Wi-Fi Protected Setup (WPS) 配置方法

1. 打开打印机和接入点(无线路由器)的电源。
2. 确保打印机处于就绪状态。

 **注:** • 若打印机进入休眠状态,按下打印机控制面板的节能按键,打印机即被唤醒。

3. 按下打印机控制面板上的“Wi-Fi键”超过2秒,直到打印机的Wi-Fi灯蓝灯闪烁,然后松开。
 4. 在2分钟内,按下接入点(无线路由器)上的“WPS按键”,然后松开。
 5. 接入点(无线路由器)与打印机开始进行无线网络连接,打印机的Wi-Fi灯蓝灯闪烁。连接成功后打印机的Wi-Fi灯蓝灯常亮。
- 若超过2分钟没有建立好连接,打印机返回就绪状态,Wi-Fi灯灭,Wi-Fi Protected Setup (WPS)连接失败。若需要重新连接,请重复以上第3-4步骤。

 **注：**• Wi-Fi Protected Setup (WPS) 连接成功后，若您希望通过无线网络方式进行打印，请安装驱动。

5.1.3. 如何关闭已连接的 Wi-Fi 网络

按照上述步骤完成基础结构模式的无线网络连接，已连接状态控制面板上的Wi-Fi灯将常亮，此时按住此按钮2秒钟以上，断开Wi-Fi连接（Wi-Fi灯将变为熄灭）。

5.2. Wi-Fi 热点模式

您可以不使用接入点（无线路由），将无线网络功能的计算机与无线网络打印机建立连接。

5.2.1. 前期准备事项

1. 具有Wi-Fi热点功能的打印机。
2. 具有无线网络功能的计算机。

5.2.2. Wi-Fi 热点连接

连接打印机热点前需先开启打印机的Wi-Fi热点功能。开启方式为短按打印机面板“Wi-Fi”键开启打印机Wi-Fi热点。

 **注：**• 短按打印机面板“Wi-Fi”键打印机会自动打印“移动设备Wi-Fi连接向导页”，用于移动设备的Wi-Fi连接。

5.2.3. Wi-Fi 热点配置方法

当打印机无线热点处于激活状态时，用户可以通过搜索打印机无线热点的方式与之直接建立连接。无线热点默认为开启状态且默认密码为“12345678”，打印机具体SSID 和密码可通过打印“Wi-Fi 配置信息页”获取，连接后参照Web 配置方式即可完成配置。

5.3. 无线网络设置常遇问题

1. 未找到打印机

- 计算机、接入点（无线路由器）或打印机电源是否已打开。
- 计算机和打印机之间是否已连接了USB连接线。
- 打印机是否支持无线网络连接。

2. 网络连接时，找不到网络名（SSID）

- 检查接入点（无线路由器）的电源开关是否已打开。
- 打印机找不到您需要连接的接入点（无线路由器）的网络名（SSID），请检查接入点的网络名（SSID）并尝试重新连接。
- 每当接入点（无线路由器）的配置发生变化时，您必须重新设置打印机的无线网络。

3. 连接失败

- 请检查接入点（无线路由器）和打印机的安全模式、密码是否正确。
- 检查打印机周围的无线接收。如果路由器远离打印机或中间有障碍，可能影响信号的接收。

- 关闭接入点（无线路由器）和打印机的电源，重新启动后再进行配置。

4. 如果在网络中使用打印机时出现问题，请检查以下几方面：

- 检查防火墙软件是否封锁通信。如果计算机和打印机连接在同一网络中却搜索不到，可能是因为防火墙软件封锁了通信。请参阅防火墙软件的用户指南，将防火墙关闭，然后重新尝试搜索打印机。

- 检查打印机IP地址的分配是否正确。您可以打印打印机的网络配置信息页来检查IP地址。

- 检查打印机和计算机是否在同一网络。如何判断是否在同一网络，请参阅如下步骤：

1) 如下所示，选择“命令提示符”。

a. Windows 8/10系统：从开始屏幕选择“搜索”按钮，在搜索框中输入“命令提示符”，按键盘“Enter”键。

b. Windows 7/Vista/XP系统：单击“开始”菜单-“所有程序”-“附件”-“命令提示符”。

2) 在弹窗中先后键入ping及您的打印机IP地址，按键盘“Enter”键。

如：ping XXX.XXX.XXX.XXX（“XXX.XXX.XXX.XXX”为打印机IP地址）

3) 如果窗口显示往返时间，则说明您的打印机和计算机在同一网络。如果窗口未显示往返时间，请参阅[第5章](#)重新给打印机配置无线网络。



注：• 有关接入点（无线路由器）的信息，请参阅其用户指南或咨询其制造商。

6. 移动打印/扫描/传真（适用于 Wi-Fi 机型）

6.1. “奔图打印”应用软件

“奔图打印”应用软件是一款免费应用程序，它包含移动打印、扫描、传真功能，您可从移动终端直接打印或传真照片、文档、网页，扫描照片、文档。您的打印机可能不完全支持以上所有功能，请根据您的机型选择使用“奔图打印”应用软件的相关功能。请确保使用前已安装应用程序，并正确接入无线网络。

6.1.1. 支持的操作系统

“奔图打印”应用软件适用于Android 5.1-10.0系统版本、iOS 9.0-14.0系统版本。

6.1.2. 如何下载“奔图打印”应用软件

Android移动设备下载方式：

1. 您可以从官网 <http://www.pantum.com> > 服务与支持 > 驱动下载 > 选择打印机型号 > 下载并安装。
2. 您可以从Google Play Store > Apps > 搜索 Pantum Mobile Printing > 下载并安装。
3. 您可以从应用商城输入栏中输入“奔图打印”>下载并安装。（具体的应用商城如360、腾讯应用宝、三星应用商城、华为应用商城、小米应用商城等）。

iOS移动设备下载方式：

点击iOS移动设备界面的App Store图标 > 搜索界面 > 在搜索输入栏中输入“PANTUM”或“奔图打印” > 下载并安装。

6.1.3. 如何使用“奔图打印”应用软件

6.1.3.1. 对于Android设备

6.1.3.1.1. 前期准备事项

1. 具有无线网络功能的打印机。
2. Android移动设备。

6.1.3.1.2. 操作步骤

1. 打开打印机电源。
2. 在Android移动设备，点击主屏幕上的“PANTUM”图标，进入“奔图打印”首界面。
3. 根据您的使用习惯选择连接方式，完成打印机的连接。
4. 选择您需要的功能，进行相应设置，使之满足您的功能需要。

 **注：** • 如果打印失败，请检查Android移动设备是否已连接到打印机所在的无线网络。
• 如果Android移动设备未检测到任何打印机，请检查打印机是否已接通电源，以及打印机是否已打开。
• 如需了解更多，请参阅随机附带的移动打印使用指南。

6.1.3.2. 对于iOS设备

6.1.3.2.1. 前期准备事项

1. 具有无线网络功能的打印机。
2. iOS移动设备。

6.1.3.2.2. 操作步骤

1. 打开打印机电源。
2. 在iOS移动设备，点击主屏幕上的“PANTUM”图标，进入“奔图打印”首界面。
3. 根据您的使用习惯选择连接方式，完成打印机的连接。
4. 选择您需要的功能，进行相应设置，使之满足您的功能需要。



注：• 如果打印失败，请检查iOS移动设备是否已连接到打印机所在的无线网络。

- 如果iOS移动设备未检测到任何打印机，请检查打印机是否已接通电源，以及打印机是否已打开。
- 如需了解更多，请参阅随机附带的移动打印使用指南。

6.2. Mopria 移动打印

Mopria移动打印需要在Android移动设备安装Mopria Print Service。您可以打印照片、电子邮件、网页和文档。

6.2.1. Mopria 移动打印支持的操作系统和应用软件

1. Mopria移动打印适用于Android4.4或更高版本。
2. Mopria移动打印支持的应用软件有微软Office 1.01(16.0.4201.1006) 或更高版本，Adobe Reader（V6.7.1）或更高版本等。

更多支持Mopria打印的软件请访问：<http://mopria.org/spotlight-wall>

6.2.2. 如何下载 Mopria Print Service

1. 从Google Play 下载并安装Mopria Print Service到Android移动设备。
2. 中国用户请登录<<http://cn.mopria.org>>下载Mopria打印服务，下载并安装。

6.2.3. 前期准备事项

1. 具有无线网络功能的打印机。
2. Android移动设备。

6.2.4. 如何使用 Mopria 移动打印

打印前，先将Mopria Print Service设置为打开。

1. 点击Android移动设备主屏幕上的设置，选择打印。
2. 将“Mopria Print Service”设置为打开。

若要使用Mopria移动打印功能，需要将其他打印插件设置为关闭。

打印步骤可能会因应用程序而异，以下以Adobe Reader为例进行说明。

1. 打开打印机电源。
2. 确保Android移动设备与无线网络打印机已建立连接（如何连接，参阅[第5章](#)）。
3. 在Android移动设备上，使用Adobe Reader打开您需要打印的文档。
4. 点击 。
5. 点击“打印”。
6. 确保已选择Pantum打印机。

若您选择了其他打印机（或没有选择打印机），请点击打印机下拉菜单，然后选择您的Pantum打印机。

7. 设置打印参数，如打印页数。
8. 点击“打印”。

 **注：** • 如果打印失败，请检查Android移动设备是否已连接到打印机所在的无线网络。
• 如果Android移动设备未检测到任何打印机，请检查打印机是否已接通电源，以及打印机是否已打开。

6.3. AirPrint 移动打印

只有支持AirPrint功能的打印机才能进行AirPrint打印。请查看打印机所使用的包装箱上是否有AirPrint标志，以辨别打印机是否支持AirPrint功能。

6.3.1. AirPrint 移动打印支持的操作系统

适用于iOS7.0 或更高版本。

6.3.2. 前期准备事项

1. 具有无线网络功能的打印机。
2. iOS 移动设备。

6.3.3. 如何使用 AirPrint 移动打印

打印步骤可能会因应用程序而异，以下以PDF为例进行说明。

1. 打开打印机电源。
2. 确保iOS移动设备与无线网络打印机已建立连接（如何连接，参阅[第5章](#)）。
3. 在iOS设备上，使用PDF打开您需要打印的文档。

4. 点击 。

5. 点击“打印”。

6. 确保已选择Pantum打印机。

若您选择了其他打印机（或没有选择打印机），请点击“打印机”选项，然后选择您的Pantum打印机。

7. 设置打印参数，如打印份数。

8. 点击“打印”。

 **注：** • 如果打印失败，请检查iOS移动设备是否已连接到打印机所在的无线网络。
• 如果iOS移动设备未检测到任何打印机，请检查打印机是否已接通电源，以及打印机是否已打开。

7. 常规设置

本章主要介绍控制面板菜单的一些常规设置。

7.1. 系统设置

7.1.1. 省墨设置

用户可以选择省墨设置，降低打印成本，当省墨模式为“打开”时，复印输出的颜色将偏淡。默认设置为“关闭”。

- 1) 按“菜单”键进入菜单界面。
- 2) 按方向键“▲”或“▼”选择“系统设置”选项，按“OK”键。
- 3) 按方向键“▲”或“▼”选择“省墨设置”选项，按“OK”键，开启省墨模式。

M6200/M6500/MS6000/M6550 系列

M6600 系列

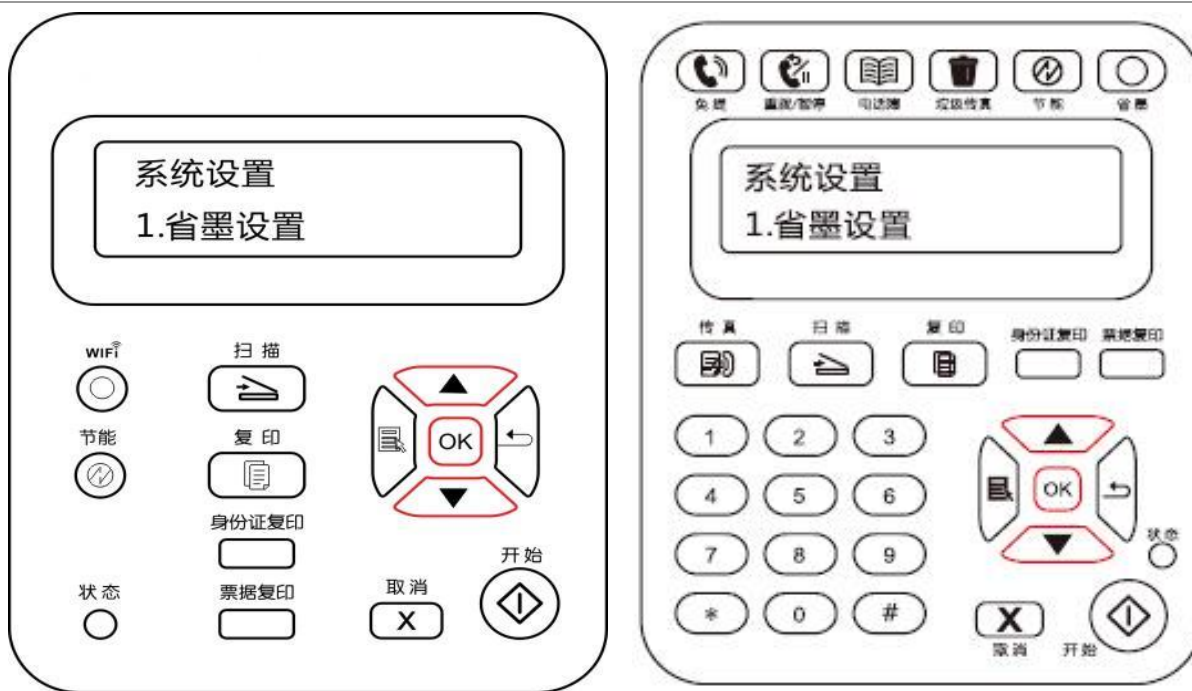

- 注：**
- 对于非 Wi-Fi 机型，Wi-Fi 按键作为一键省墨功能。
 - 本项菜单如果处于最底层选择“关闭/打开”界面时，通过一键省墨按键改变省墨设置后，菜单显示的选项的“*”号不会立即更新，需要回到上一级菜单再重新进入此菜单，才会显示改变后的省墨设置情况。

7.1.2. 语言设置

“语言设置”用来选择控制面板的显示语言。

- 1) 按“菜单”键进入菜单界面。
- 2) 按方向键“▲”或“▼”选择“系统设置”选项，按“OK”键。
- 3) 按方向键“▲”或“▼”选择“语言设置”选项，按“OK”键，进行语言设置。

M6200/M6500/MS6000/M6550 系列

M6600 系列

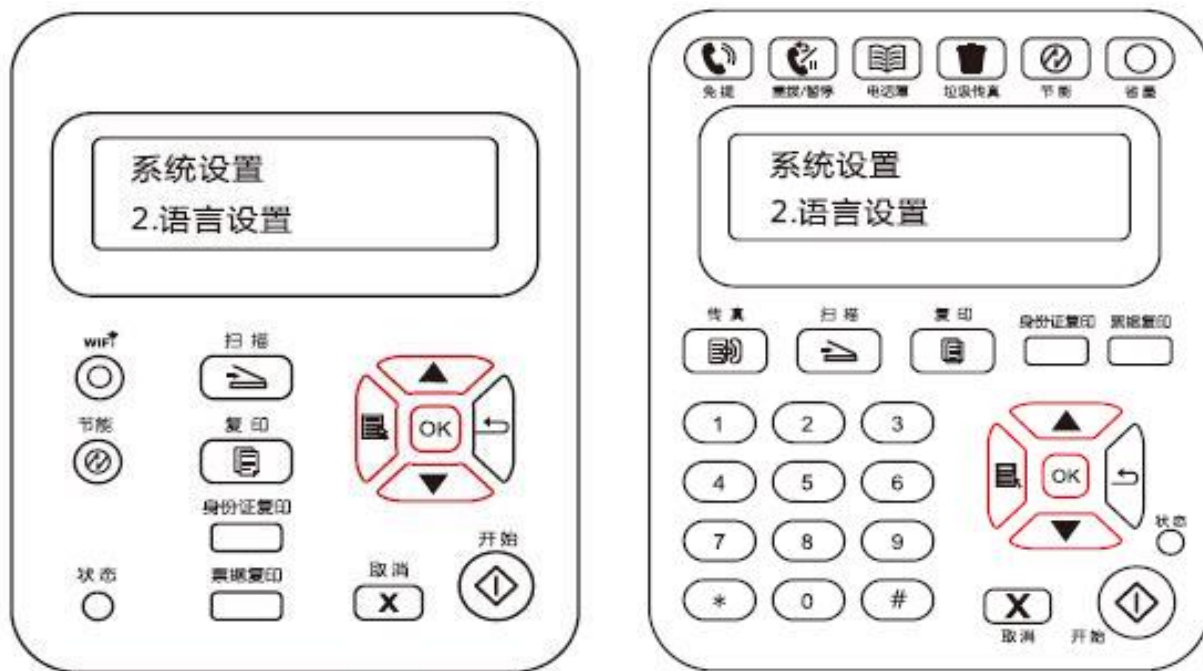

 **注：**• 语言设置根据实际区域产品确定所需语言。

7.1.3. 恢复出厂设置

“恢复出厂设置”用来恢复到打印机的默认设置，恢复出厂设置后需手动重启。

- 1) 按“菜单”键进入菜单界面。
- 2) 按方向键“▲”或“▼”选择“系统设置”选项，按“OK”键。
- 3) 按方向键“▲”或“▼”选择“恢复出厂设置”选项，按“OK”键，进行恢复出厂设置。

M6200/M6500/MS6000/M6550 系列

M6600 系列

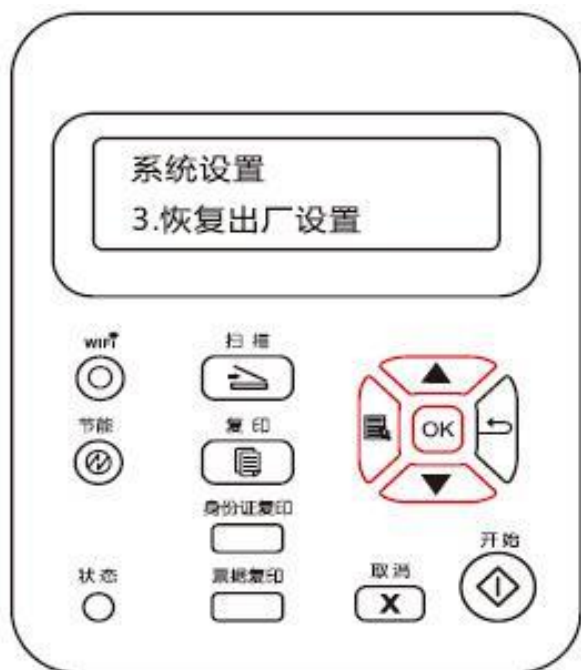

7.1.4. 休眠时间设置

设置休眠模式后，将降低耗电量，“休眠时间设置”可以选择设备进入休眠模式之前的闲置时间，默认设置为 1 分钟。

- 1) 按“菜单”键进入菜单界面。
- 2) 按方向键“▲”或“▼”选择“系统设置”选项，按“OK”键。
- 3) 按方向键“▲”或“▼”选择“休眠时间设置”选项，按“OK”键，进行相应的休眠时间设置。

M6200/M6500/MS6000/M6550 系列

M6600 系列



注：• 打印机进入休眠状态时，按节能键或发送打印/扫描/传真作业，或开关出纸槽，就能唤醒打印机。

7.1.5. 自动关机设置

“自动关机设置”用来设置打印机关机条件和关机延时时间。

- 1) 按“菜单”键进入菜单界面。
- 2) 按方向键“▲”或“▼”选择“系统设置”选项，按“OK”键。
- 3) 按方向键“▲”或“▼”选择“自动关机设置”选项，按“OK”键，进行关机条件和关机延时设置。

M6200/M6500/MS6000/M6550 系列

M6600 系列



 **注：** 自动关机条件设置选项：

- 无端口连接关机（出厂默认该设置）：所有端口未连接、Wi-Fi机型Wi-Fi功能关闭、打印机处于待机或休眠状态。
- 空闲状态关机：打印机处于待机或休眠状态。
- 打印机满足自动关机条件，等待所设置的时间后将自动关机。
- 产品关机后，耗电量为0.5W或更低。
- 个别国家（或地区）不支持自动关机设置功能。

7.2. 网络设置

用户可以通过网络设置，查看或设置网络状态。

- 1) 按“菜单”键进入菜单界面。
- 2) 导览至“网络设置”选项，按“OK”键，对网络进行设置。

M6200/M6500/MS6000/M6550 系列

M6600 系列

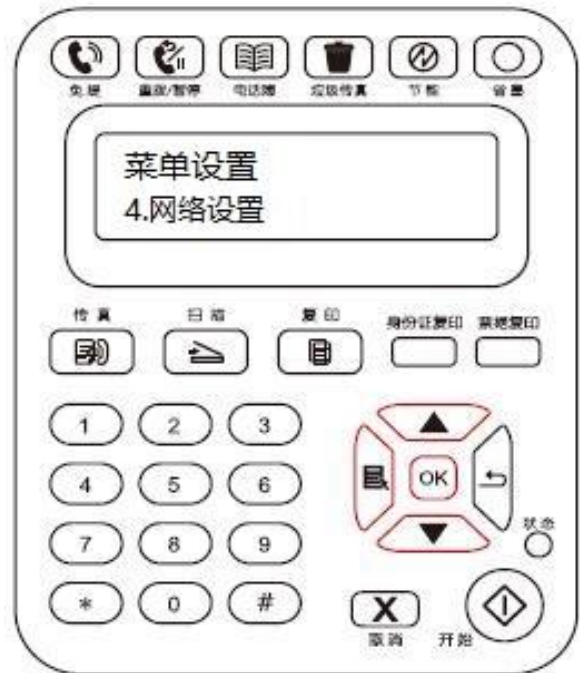

7.3. 网络信息

用户可以通过网络信息，查看网络状态。

- 1) 按“菜单”键进入菜单界面。
- 2) 导览至“网络信息”选项，查看网络相应的信息。

M6200/M6500/MS6000/M6550 系列



M6600 系列

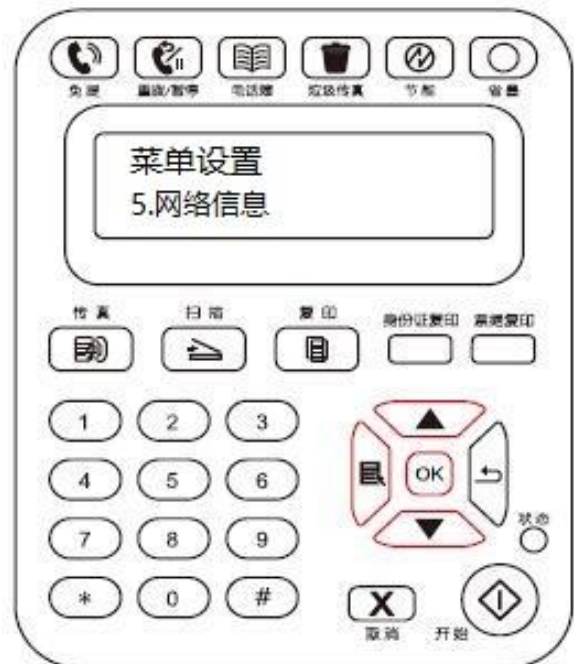

7.4. 信息报告

您可以通过操作控制面板打印信息报告。这些页面可以帮助您了解产品信息、诊断和解决产品故障。

- 1) 按“菜单”键进入菜单界面。
- 2) 按方向键“▲”或“▼”选择“信息报告”选项。
- 3) 按“OK”键进入信息报告打印，您可以根据需要打印产品报告。

M6200/M6500/MS6000/M6550 系列

M6600 系列

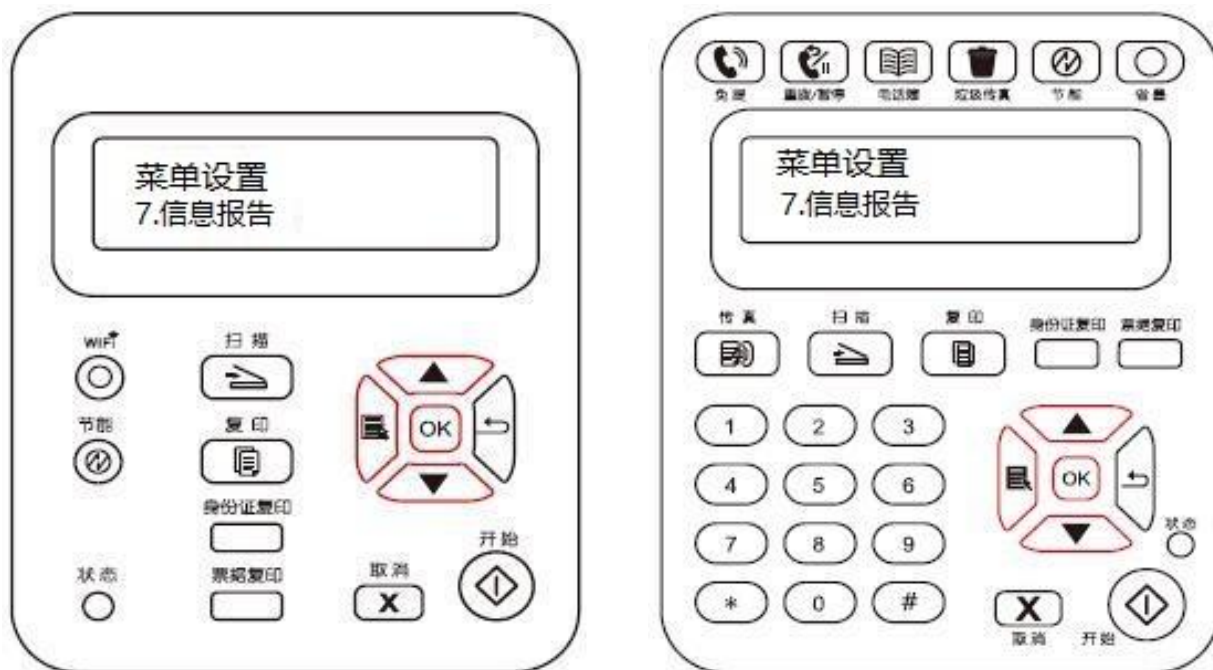

可打印的产品报告有打印Demo页、打印信息页、打印菜单结构、打印菜单设置、打印网络配置、打印网络服务、打印邮件地址、打印群组邮件、打印FTP地址、打印Wi-Fi热点、打印Wi-Fi配置。





注：• 以上的产品报告为最全的产品报告，您实际使用机型的产品报告可能与以上的产品报告存在差异。

8. 打印

8.1. 打印功能

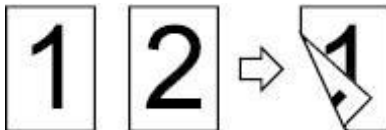
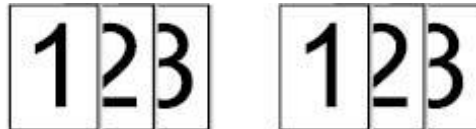
您可以通过“开始”—“设备和打印机”—选择相应的打印机—单击鼠标右键—在“打印首选项”中设置打印功能，部分功能如下：

 **注：**• 下附说明以win7 系统为例。

功能	图示
手动双面打印	
逐份打印	
逆序打印	
多页合一	
海报打印 (仅适用于 Windows 系统)	
缩放打印	
自定义尺寸	

 **注：**• 您可以在版面选项界面设置中选择 2x2 海报打印，实现海报打印功能。

- 您可以打开打印首选项，点击帮助按钮，查看具体的功能解释。如何打开帮助文档，请见[章节 8.2.](#)

8.2. 打开帮助文档

您可以打开“打印首选项”，点击“帮助”按钮（仅适用于 Windows 系统）。帮助文档中有打印机的使用指南，可通过使用指南了解打印的相关设置信息。



8.3. 手动双面打印

1) 本机驱动程序支持手动双面打印。

-
-  **注：**• 如果纸张薄，可能会起皱。
- 如果纸张卷曲，将其恢复平整然后放回自动进纸盘中。
 - 如果使用手动双面打印功能时造成卡纸，请参阅[章节13.1](#)。
-

2) 在打印前，请确保自动进纸盘中已装入相应数量的纸张。

-
-  **注：**• 有关装纸，请参阅[章节2.4](#)。
- 支持的打印介质类型，请参阅[章节2.1](#)。
 - 某些纸张介质不适于双面打印，打印时可能会损坏打印机，“纸张类型”为“厚纸”或“透明胶片”时，请不要尝试“双面打印”。当您在打印首选项对话框中选择“逆序”打印、“2x2海报”打印时，不支持手动双面打印。
 - 如果放入自动进纸盘的纸张超过150张，可能会造成打印机卡纸或不进纸。
-

3) 打印步骤如下（仅适用于Windows系统）：

a) 从应用程序（如记事本）打开要打印的文档，从“文件”菜单选择“打印”。

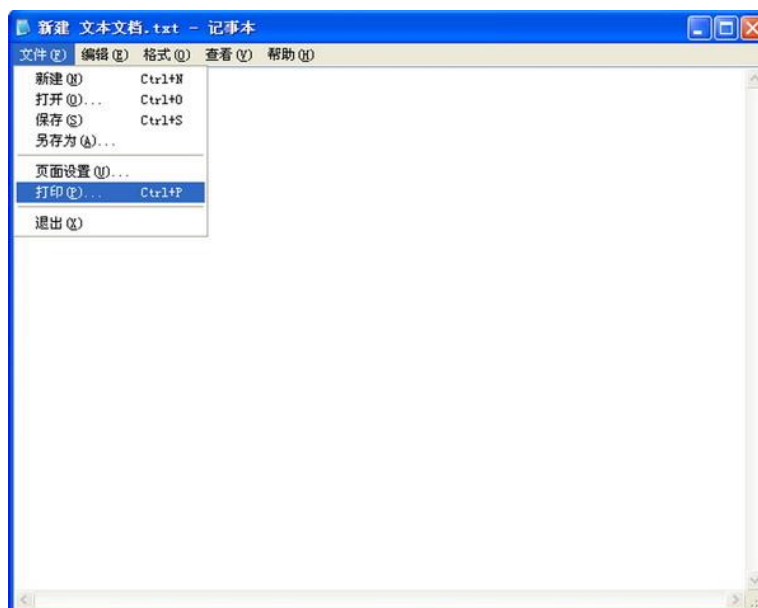

b) 选择Pantum打印机。



点击“首选项”，进行打印设置。

c) 在“基本”选项卡“双面打印”栏中设置选项，设置完成后，点击“确定”。



d) 点击“打印”。



 **注：** • 建议抬起出纸托盘避免纸张从出纸托盘中滑出。如果您选择不抬起出纸托盘，我们建议立即取走从本打印机中输出的已打印纸张。

e) 当用户选择手动双面后，下发打印作业，会弹出如下提示窗口，告诉用户接下来的具体操作，不同型号界面会有所不同。



f) 在用户按提示翻纸后，按打印机控制面板的“OK”按键，继续打印另一面。



g) 用户可以点击“关闭”按钮来关闭该提示窗口，窗口关闭后，在下一个双面作业下发前，该窗口不会再弹出。

8.4. 取消打印作业

在打印过程中，如果需要取消作业，按控制面板上的“取消”键可取消当前作业，或在打印池中取消作业。

8.5. Mac 系统打印

操作步骤：

1. 打印机驱动程序安装完成后，点击桌面左下角图标“系统偏好设置”。



2. 弹出窗口后，点击“打印与扫描”。



3. 弹出窗口后，选择“打印”。



4. 选择打印机

- 1) 对于USB机型：插上USB线，左边列表自动出现相应打印机。
- 2) 对于NET机型：插上网线，点击左边列表下方“+”号，添加打印机。



3) 对于Wi-Fi机型：于页面右上角选择“Wi-Fi”图标，在列表中点击“打开网络偏好设置”。



4) 弹出窗口后，点击“网络名称”。



5) 选择相应的网络名称。



6) 打开要打印的文档，点击“文件”—“打印”。

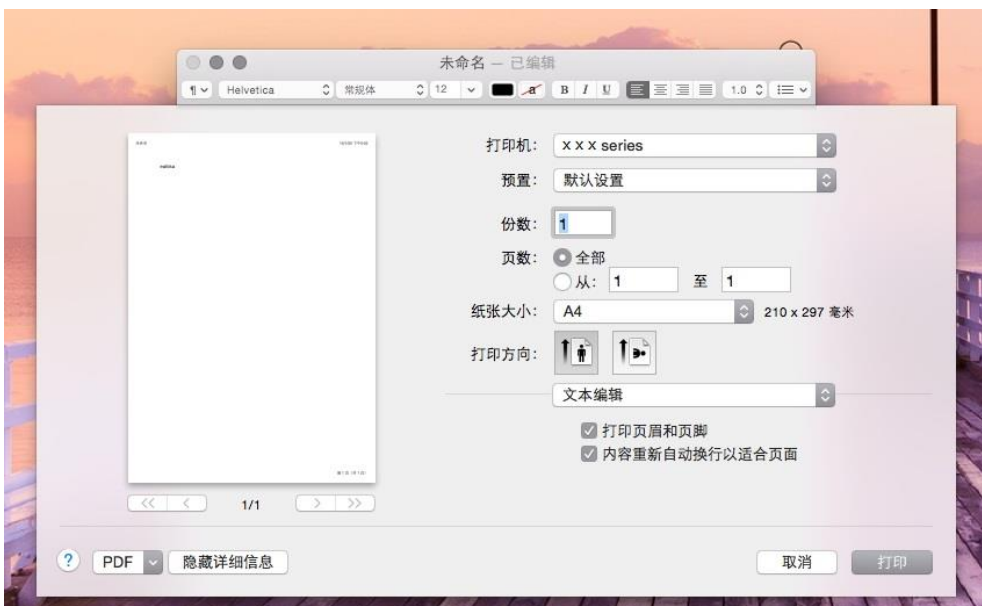

7) 弹出窗口后，设置打印参数，点击右下角“打印”，开始打印。

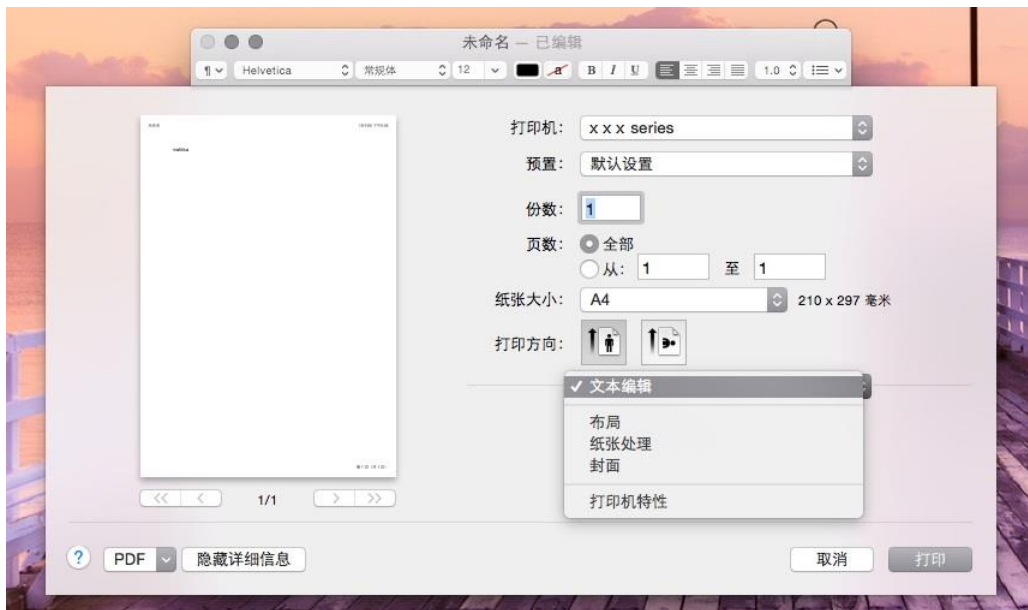

9. 复印

9.1. 复印功能

复印功能		M6200/M6500/ MS6000 Series	M6550/M6600 Series
普通复印	画质	●	●
	明暗度	●	●
	缩放	●	●
	多页合一	●	●
	克隆	●	●
	海报	●	●
	逐份	○	●
	手动双面	○	●
	纸张设置	●	●
身份证复印	排列方式	●	●
	明暗度	●	●
	纸张设置	●	●
	自动纠偏	●	●
票据复印	明暗度	●	●
	纸张设置	●	●

(●: 包含, ○: 不包含)

9.2. 如何复印

1. 按控制面板的“复印”键/“身份证复印”键/“票据复印”键。
2. 将原稿正面朝上装入自动输稿器上（仅支持普通复印）或正面朝下放在玻璃稿台上（如何放置原稿，请参见 [第2.5章](#)）。
3. 根据不同机型，使用“方向”键或“数字”键设置复印份数（最大99份）。
4. 按“开始”键，开始复印。

9.3. 取消复印

若要取消复印作业，请按控制面板的“取消”键。

9.4. 普通复印设置

为了更好的复印效果，您可以通过“复印设置”菜单更改相应设置。

1. 按控制面板上的“复印”键，按“OK”键，进入“复印设置”界面。
2. 按方向键“▲”或“▼”，选择所需选项。按“OK”键，进入设置界面。
3. 按方向键“▲”或“▼”，选择需要设置的选项。再按“OK”键，设置选项。

 **注：** • 画质、明暗度、缩放、纸张设置，当设置选项后，设置一直生效。
• 多页合一、克隆、海报、逐份和手动双面设置，当复印结束、切换面板按键或机器重启，设置恢复为默认。

9.4.1. 画质

根据您使用的原稿选择相应的画质模式，以提高复印效果。

画质有4种模式：

自动：默认模式。

文本+ 图像：适用于文本和图像的原稿。

图像：适用于图像原稿。

文本：适用于文本原稿。

 **注：** • 设置海报、逐份后，画质模式仅支持自动。

9.4.2. 明暗度

通过明暗度设置，调整复印深浅效果。

明暗度有“手动调节”和“自动调节”。

手动调节：浅  深 

9.4.3. 缩放

复印原稿时，可以将复印的图像尺寸缩小或放大。

缩放有“固定缩放”和“手动调节”，默认为100%。

1. 固定缩放：141% A5->A4、122% A5->B5、115% B5->A4、97% LTR->A4、94% A4->LTR、86% A4->B5、81% B5->A5、70% A4->A5。

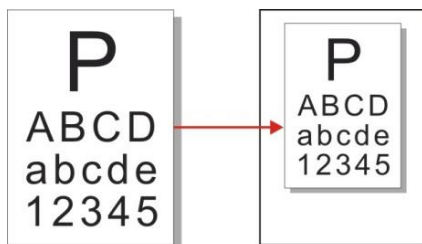

例：70% A4->A5：

2.“手动调节”仅适用于使用玻璃稿台复印，调节范围为25%— 400%，按“方向”键单次调节5%的幅度。

9.4.4.多页合一

通过多页合一设置，可将2 页或4 页文档复印在一张纸上。

多页合一有3 种模式：

2合1：

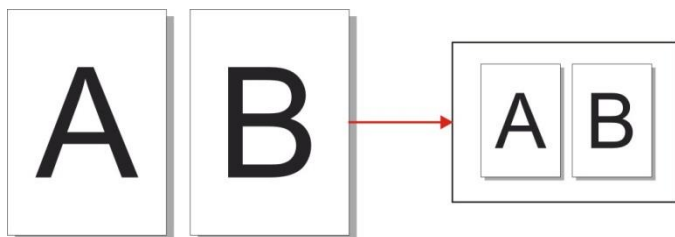

4 合 1 横向：

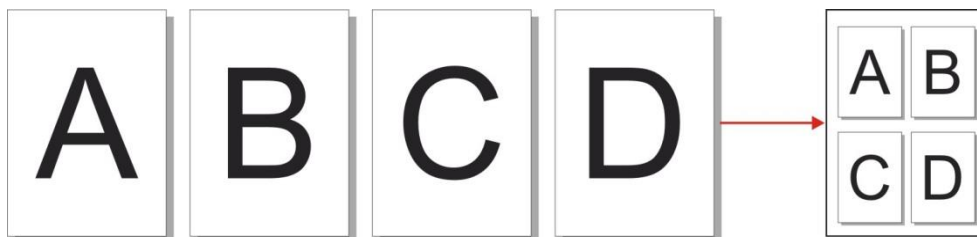

4 合 1 纵向：

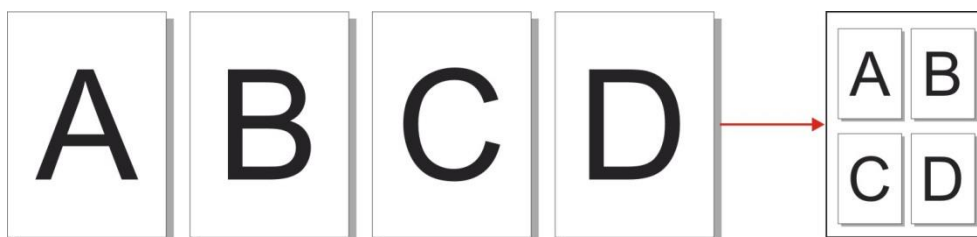



 **注：** • “多页合一”和“缩放”不能同时设置。

9.4.5.克隆

通过克隆设置，您可以在一页纸张上打印多个原始图像。

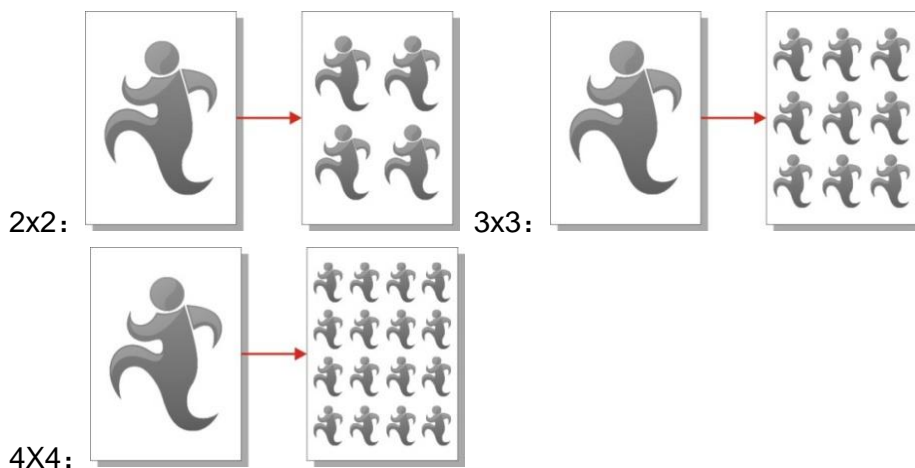
克隆复印有3种模式：





 **注：** • “克隆”和“缩放”不能同时设置。

9.4.6.海报

通过海报设置，您可以将一页原稿分别打印到多页纸张上。

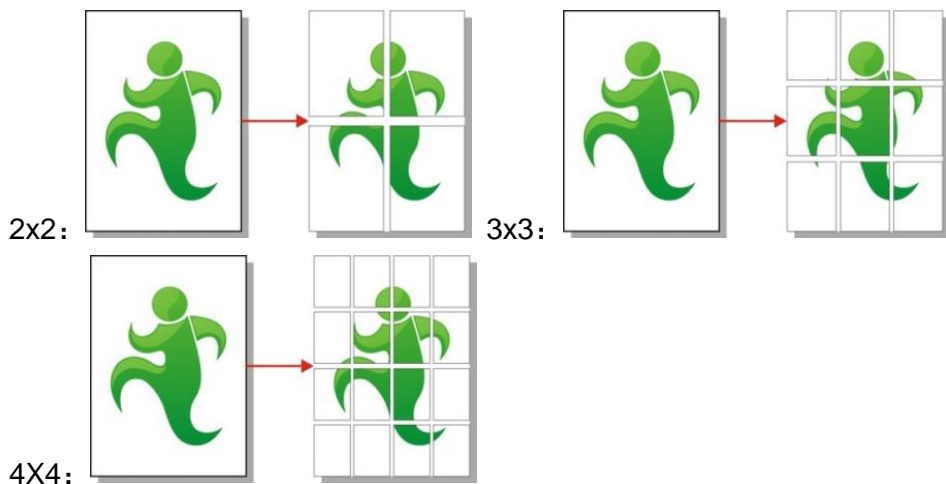
海报复印有3种模式：



 **注：**“海报”和“缩放”不能同时设置。

9.4.7.逐份

“逐份”仅支持使用自动输稿器方式复印。

逐份复印有2种模式：

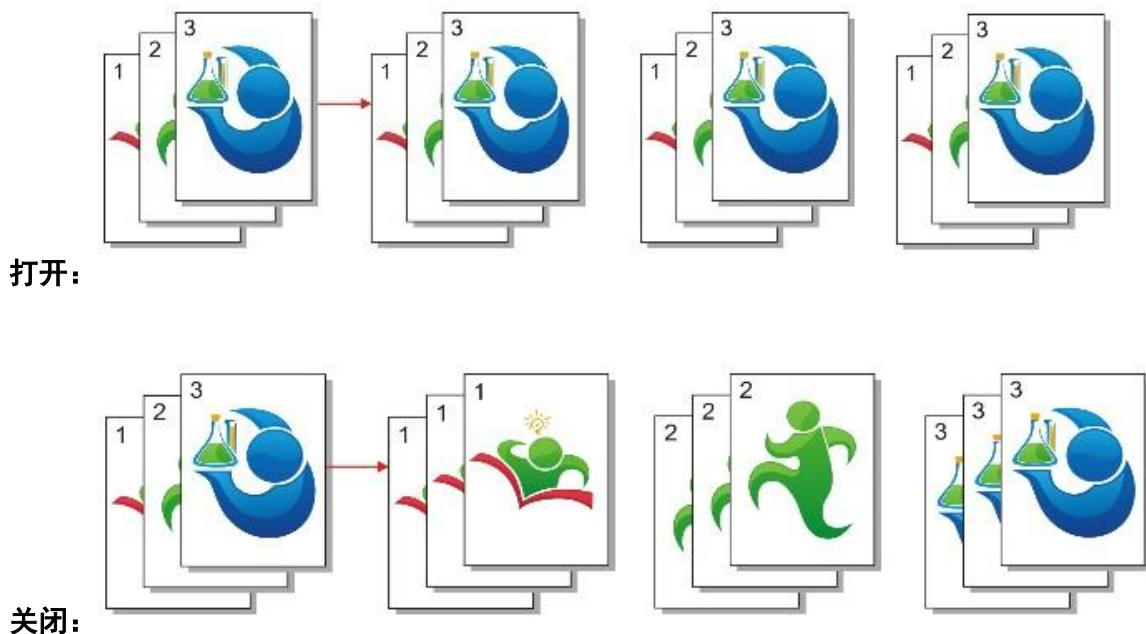

9.4.8.手动双面

若手动双面复印原稿，复印时请使用自动输稿器进纸方式。

手动双面有2种模式：

关闭：支持单面复印。

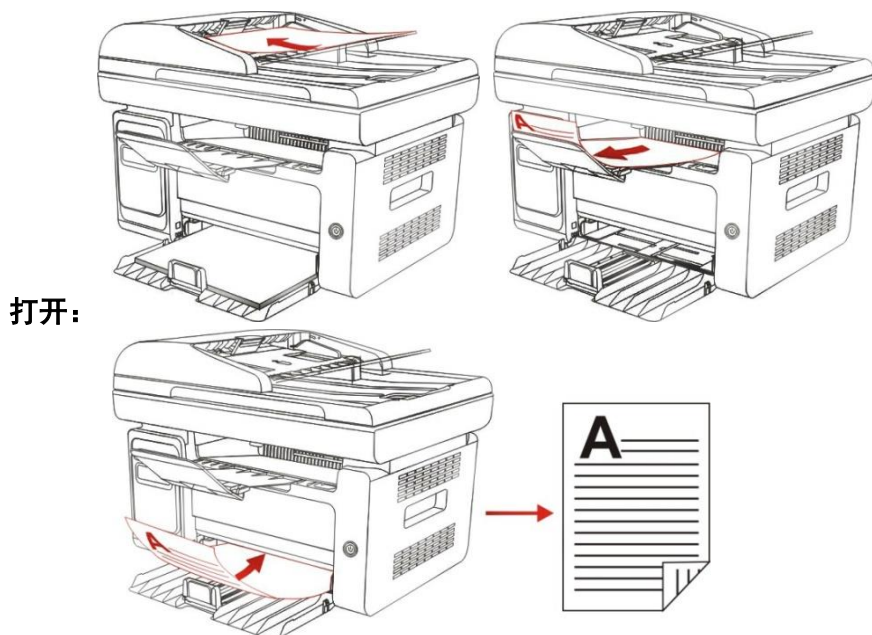

9.4.9.纸张设置

通过纸张设置可设置适合您使用的纸张尺寸和纸张类型。

纸张尺寸：A4、Letter、B5、A5、A6、Executive、Legal、Folio。

纸张类型：普通纸、厚纸、信封纸、胶片纸、卡片纸、标签纸、薄纸。

-  **注：** • 设置“多页合一”、“克隆”后，“纸张尺寸”仅支持A4、Letter。
• 使用自动输稿器方式复印，“纸张类型”仅支持普通纸。

9.5. 身份证复印设置

为了更好的复印效果，您可以通过“复印设置”菜单更改相应设置。

1. 按控制面板上的“身份证复印”键，按“OK”键，进入“复印设置”界面；
2. 按方向键“▲”或“▼”，选择所需设置。按“OK”键，选择需要设置的选项；
3. 将身份证正面放置（图2）指定区域任意位置，按“开始”键进行身份证正面画像复印；
4. 控制面板提示“身份证翻面”，将身份证反面放置（图2）指定区域任意位置，按“开始”键进行身份证反面画像复印；
5. 身份证复印结束，打印画像将按照设置的排列方式一次性整齐打印到一张纸上。

-  **注：** • 身份证复印前先确保“自动纠偏”功能已开启。开启方式为按下打印机控制面板“身份证复印”键—“OK”键—“复印设置”—“自动纠偏”—“开启”。
- 如果身份证复印效果排列不整齐或身份证内容被旋转，可能是您的身份证脏污，请您擦拭身份证后重试。

9.5.1.排列方式

身份证复印有4种排列方式：

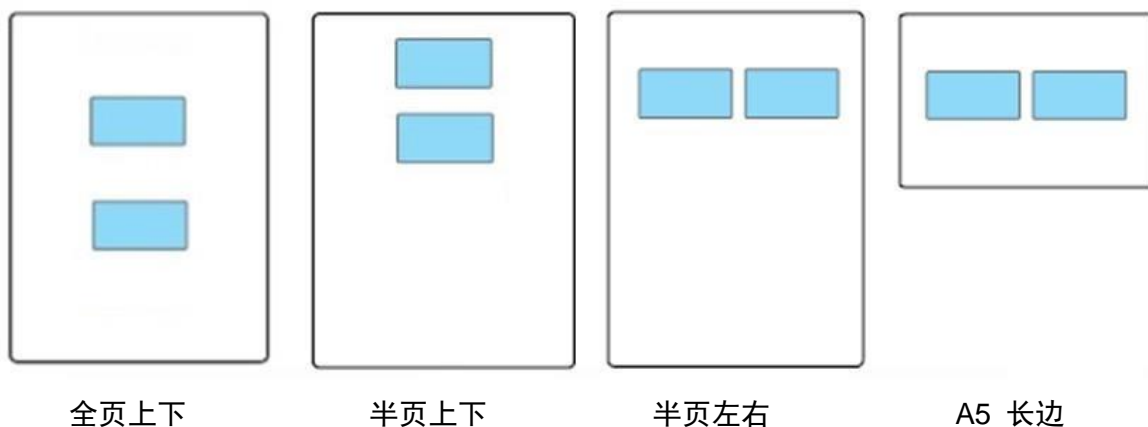

放置位置：

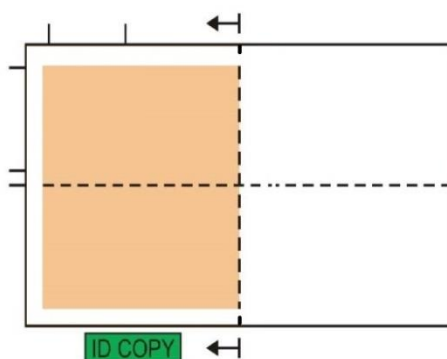

-  **注：** • 排列方式设置在机器重启前一直生效，机器重启后，恢复为默认。

9.5.2.明暗度

明暗度设置，请参见[第9.4.2章](#)。

9.5.3.纸张设置

身份证复印支持A4、Letter和A5三种纸张尺寸。

9.5.4.自动纠偏

身份证放置玻璃稿台左半边“橙色区域”任意位置任意角度，打印画像将按照设置的排列方式自动纠偏。

复印非身份证证件时，建议关闭“自动纠偏”功能。

1. 按控制面板上的“身份证复印”键，按“OK”键，进入“复印设置”界面。
2. 按方向键“▲”或“▼”，选择“自动纠偏”。按“OK”键，进入设置界面。
3. 按方向键“▲”或“▼”，选择“关闭”选项。再按“OK”键，设置选项。

放置位置：（“自动纠偏”为关闭状态）

全页上下：为默认模式。将证件放置在玻璃稿台的左半边“橙色区域”。

半页上下、半页左右或A5 长边：将证件放置在玻璃稿台的“蓝色区域”。

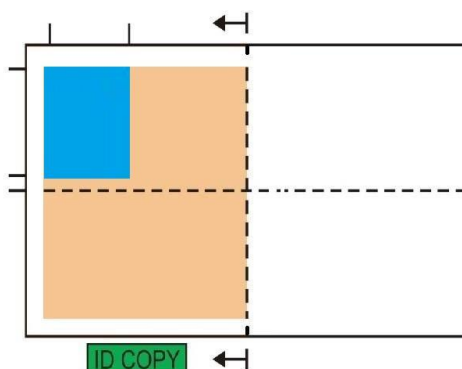

9.6. 票据复印设置

为了更好的复印效果，您可以通过“复印设置”菜单更改相应设置。

1. 按控制面板上的“票据复印”键，按“OK”键，进入“复印设置”界面。
2. 按方向键“▲”或“▼”，选择所需选项。按“OK”键，进入设置界面。
3. 按方向键“▲”或“▼”，选择需要设置的选项。再按“OK”键，设置选项。

9.6.1.明暗度

明暗度设置，请参见[第9.4.2章](#)。

9.6.2.纸张设置

票据复印支持A4、Letter、B5、A5、A6、Executive 六种纸张尺寸。

10. 扫描

本打印机提供“推扫”和“拉扫”两种扫描方式：“推扫”即通过打印机本身控制面板操作进行扫描；“拉扫”即通过PC端扫描应用程序进行扫描。

10.1. 推扫

10.1.1. 平板推扫操作步骤

本节介绍如何使用打印机控制面板把文档扫描至电脑上（扫描至PC只能通过USB线连接的方式），具体的操作步骤如下：

1) 将文档面朝下放入玻璃稿台中。

M6200/M6500/MS6000 系列

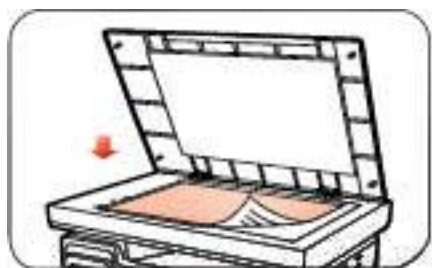

M6550/M6600 系列



注：• 在复印过程中，请勿打开压盖，以免影响画质。
• 有关“纸张与原稿使用步骤”，请见[章节2.5](#)。

2) 按控制面板上的扫描键，按“方向键”“▲”或“▼”选择“单页扫描”或“合并扫描”，进入扫描模式。

注：• 关于“单页扫描”与“合并扫描”，详见下文[章节10.1.3](#)及[章节10.1.4](#)。

3) 按“开始”键，开始扫描。

注：• 扫描附件格式：网络扫描支持的附件格式有 PDF、TIFF 和 JPEG 三种，可以通过面板对扫描文件的保存类型进行选择。

10.1.2. 自动输稿器/文档进纸器（ADF）推扫操作步骤

（仅适用于 M6550/M6600 系列型号）

1) 有关“装入原稿步骤”，详见[章节2.5](#)。

2) 按控制面板上的扫描键，按方向键“▲”或“▼”选择“单页扫描”或“合并扫描”，进入扫描模式。

注：• 单页扫描到PC/Email/FTP的可保存为PDF、TIFF、JPEG。
• 合并扫描模式下扫描到PC将默认为PDF文档，扫描到Email/FTP可保存为PDF、TIFF、JPEG。

- 3) 按“开始”键，开始扫描。
- 4) 纸张从ADF出纸口出纸，完成扫描。

10.1.3. 单页扫描

控制面板默认扫描方式为单页扫描。

关于扫描操作的步骤，详见上文章节10.1。

10.1.4. 合并扫描

当您想把多张扫描文档合并成一个PDF文件时，请使用合并扫描功能。

-  **注：**
- 合并扫描默认扫描成 PDF 格式的文档。
 - 本打印机只能在产品控制面板上进行合并扫描操作。

具体操作如下：

1. 按“扫描”键，进入扫描状态。控制面板默认为单页扫描模式。

M6200/M6500/MS6000/M6550 系列

M6600 系列



2. 按方向键“▲”或“▼”键，进入到选择“合并扫描”模式。

M6200/M6500/MS6000/M6550 系列

M6600 系列

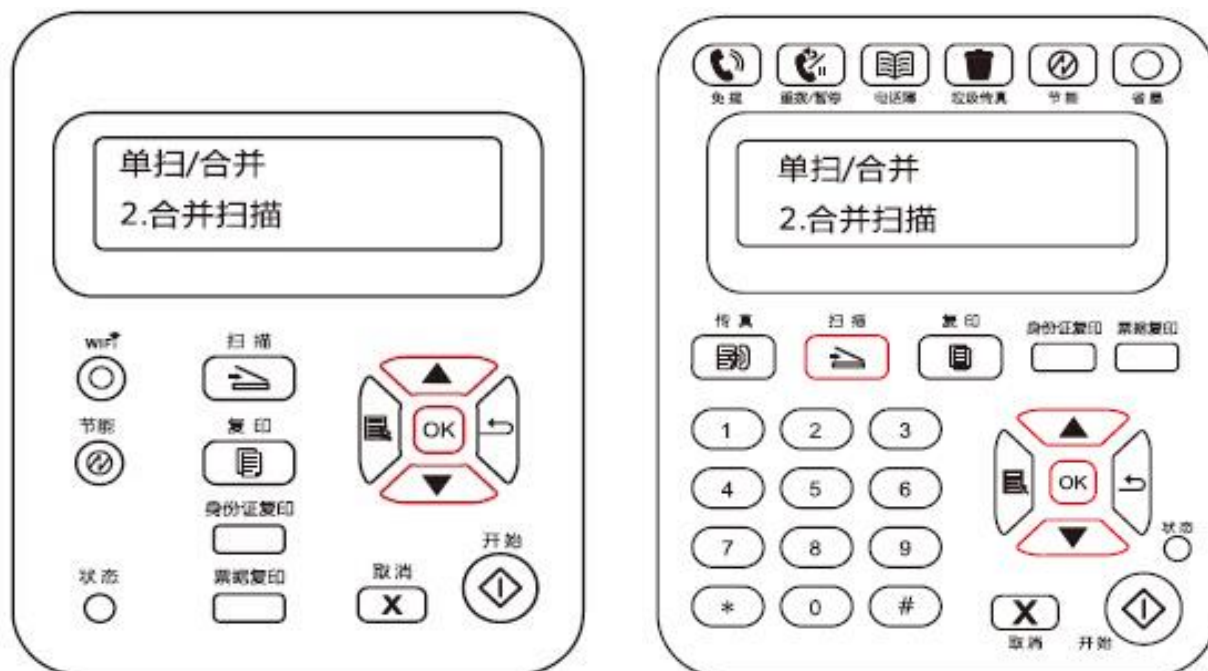

3. 按“开始”键，电脑上弹出扫描进度条界面。

4. 第一页扫描完毕后，控制面板会出现如下内容：

扫描下一页：开始

结束扫描：OK

5. 把要继续扫描的文档放入玻璃稿台中，按“开始”键，继续扫描第二页（使用 ADF 可直接连续扫描）。

6. 重复第五步操作，可以扫描多页，直至按 OK 键结束操作。

7. 结束操作后，应用程序会把 PDF 文档保存到指定的路径下。

10.1.5. 其他扫描功能

1. 扫描到Email

用户可以以文件附件的形式，将黑白或彩色文档扫描到电子邮件应用程序。操作步骤如下：

- ① 在 Web 浏览器的地址栏中键入打印机IP地址，访问打印机内嵌 Web 服务器。
- ② 点击“设置”——“SMTP”，对 SMTP 协议相关参数进行设置。设置完成后，点击“应用”进行保存。

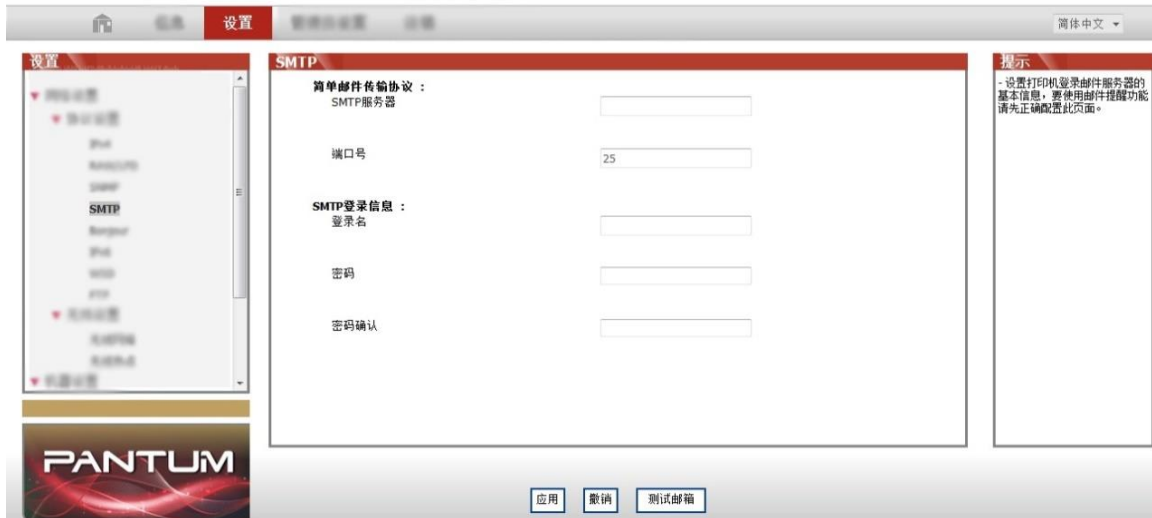

- ③ 在左边设置栏点击“邮件地址簿”，进入邮箱设置界面。

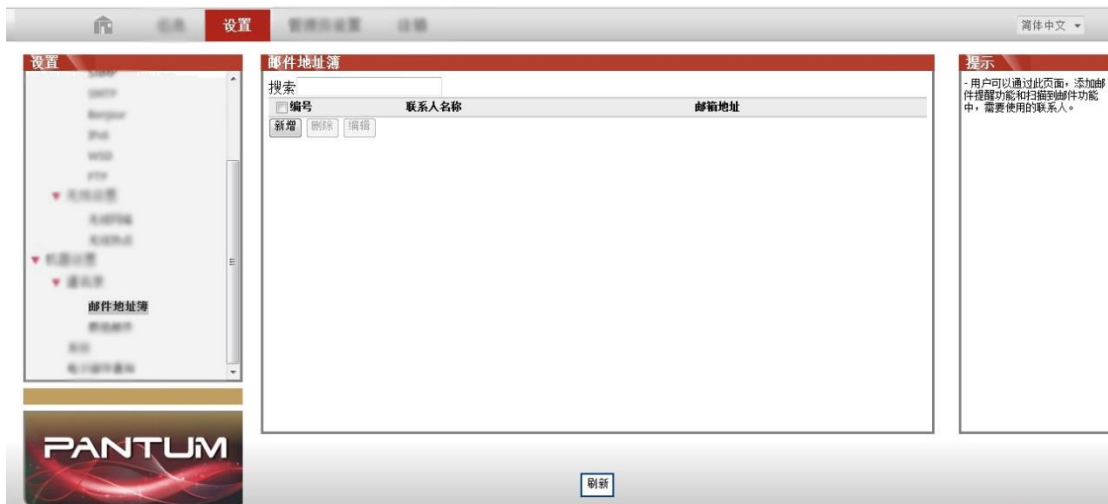

- ④ 点击“新增”，弹出如下窗口，编辑联系人名称，输入邮箱地址，点击“提交”。

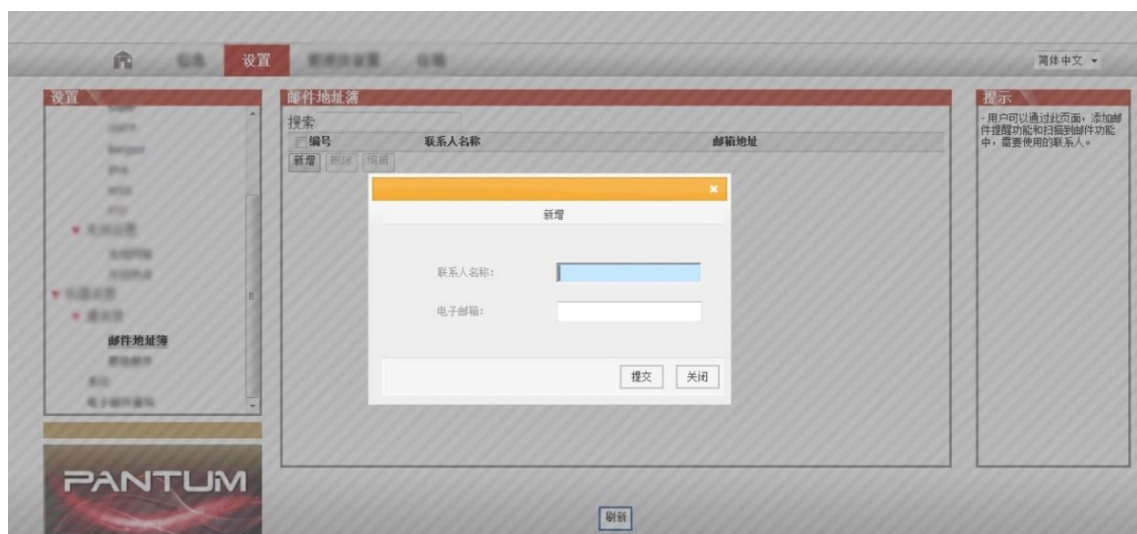

- ⑤ 将文档放入玻璃稿台。

M6200/M6500/MS6000 系列

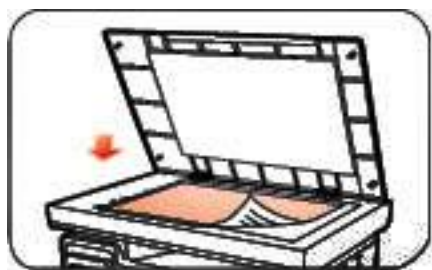

M6550/M6600 系列



- ⑥ 在控制面板按“扫描”键，按“方向”键“▲”或“▼”键选择“1.单页扫描”或“2.合并扫描”，按 OK 键。
⑦ 在“1.扫描到”界面，按 OK 键。
⑧ 按方向键“▲”或“▼”键选择“扫描到Email”，按 OK 键。
⑨ 按方向键“▲”或“▼”键选择“邮件地址簿”或“群组邮件”，按 OK 键。
⑩ 按方向键“▲”或“▼”键选择地址或群组后，按OK键；按“开始”键，开始扫描。

邮件群发功能设置说明：

通过 Webpage 设置群发组组名，在群发组中设置邮件群发的成员，即邮件接收者。当扫描完成后，固件将扫描文件送至邮箱服务器，邮箱服务器再送至所有的群成员。

2. 扫描到 FTP

扫描到 FTP 要保证用户具有网络环境，可以在网络中扫描文件量比较大的文件，需要登录FTP服务器的用户名和密码，需在 PC上安装IIS组件。操作步骤如下：

- ① 在Web浏览器的地址栏中键入打印机 IP 地址，访问打印机内嵌 Web服务器。
- ② 点击“设置”——“FTP”，进入FTP设置界面。

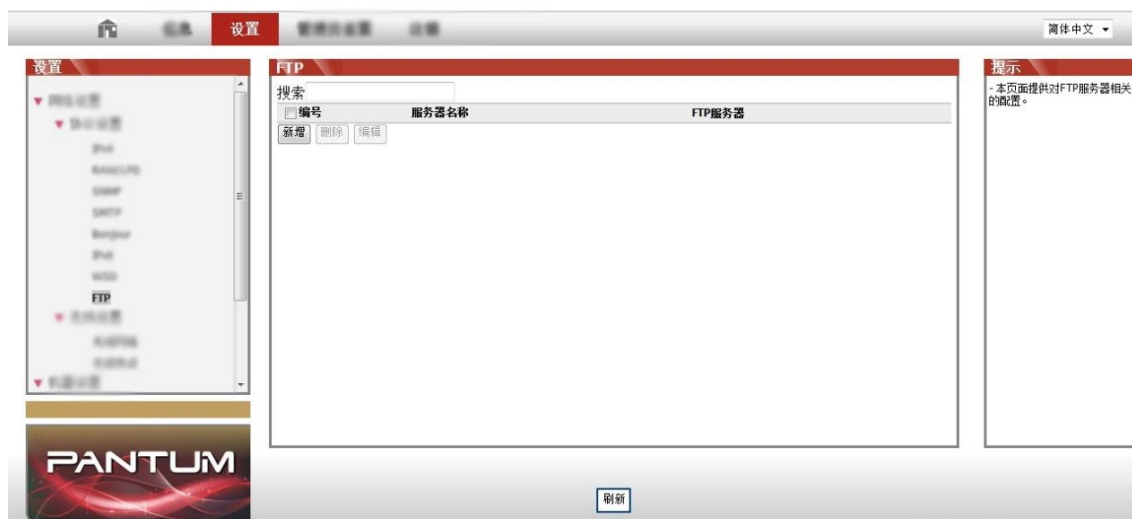

- ③ 点击“新增”，弹出如下窗口，对FTP协议相关参数进行设置，设置完成后，点击“提交”。

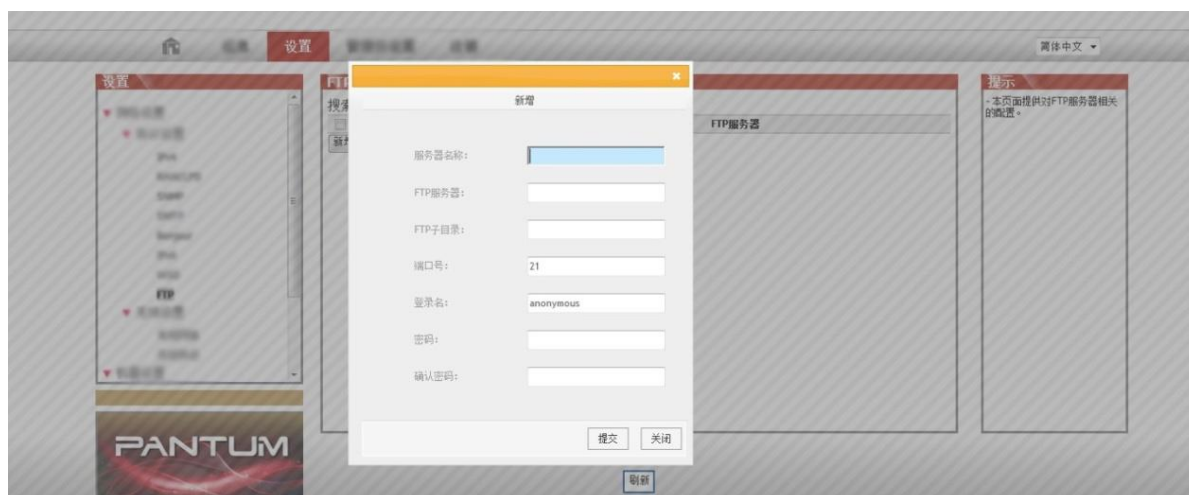

- ④ 将文档放入玻璃稿台。

M6200/M6500/MS6000 系列

M6550/M6600 系列

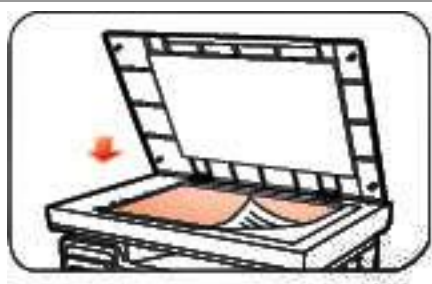

- ⑤ 在控制面板按“扫描”键，按“▲”或“▼”键选择“1.单页扫描”或“2.合并扫描”，按 OK 键。
- ⑥ 在“1.扫描到”界面，按OK键。
- ⑦ 按方向键“▲”或“▼”键选择“扫描到FTP”，按OK键。
- ⑧ 按方向键“▲”或“▼”键选择服务器，按 OK 键；按“开始”键，开始扫描。

 **注：** • FTP 协议相关参数设置内容如下：

FTP 服务器：服务器 IP 地址（如10.10.145.100）

端口号：默认端口号为 21

登陆名：如：anonymous

密码：如：（匿名登陆不需要密码）

密码确认：如：（匿名登陆不需要密码）

服务器名称：如：Pantum

10.2. 拉扫

10.2.1. 奔图扫描应用软件

操作步骤：

- 1) 鼠标双击 PC上的“奔图扫描应用软件”，图标如图所示：



- 2) 弹出界面如下图所示：



3) 在右侧列表进行扫描设置，单击右下角“扫描”按钮，开始扫描。

 **注：** • 奔图扫描应用软件扫描的图像，支持的文件类型有BMP、JPG、TIF、PDF和PNG五种。

本产品符合TWAIN和Windows成像应用程序(WIA)标准。如果使用支持TWAIN或WIA标准的程序，则可以访问扫描功能，并将图像直接扫描到打开的程序中。本手册以Office软件（Word与Excel）与Photoshop软件为例，展示操作方法。

10.2.2. TWAIN 扫描驱动程序

10.2.2.1. 使用Office软件（Word与Excel）

操作步骤：

1) 操作快捷键：Alt+I+P+S，调出程序窗口。



2) 点开“设备”选项，选择TWAIN扫描，点击下方“自定义插入”。



3) 弹出窗口后，在右侧“基本设置”、“高级设置”列表中设置扫描信息，点击“扫描”，开始扫描。



4) 点击上图下方“端口”可选择扫描端口，如下图所示：



10.2.2.2.使用Photoshop软件

操作步骤：

1) 打开Photoshop软件，点击左上角“文件”—“导入”，选择 TWAIN 扫描，如图所示：

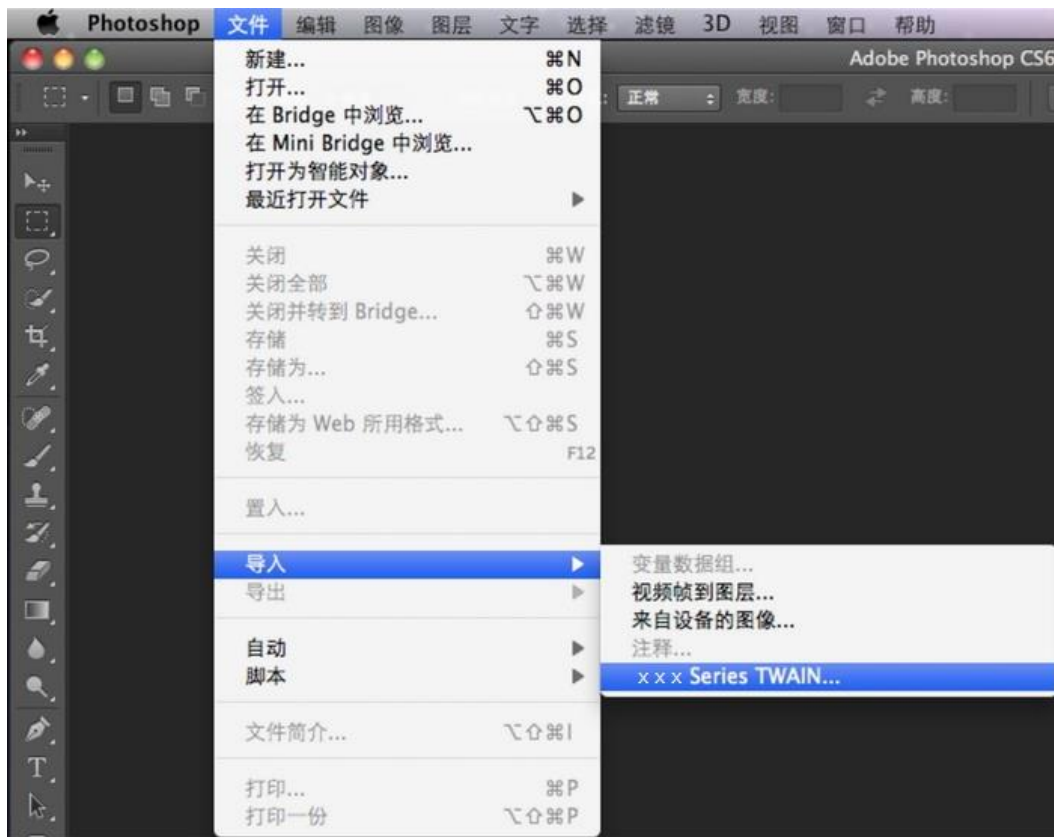

2) 弹出窗口后，操作步骤详见[10.2.2.1](#)步骤3。

10.2.3. WIA 扫描驱动程序

10.2.3.1. WIA1.0扫描（Windows XP / Windows Server 2003）

1. 使用Office软件（Word与Excel）

操作步骤：

1) 操作快捷键：Alt+I+P+S， 调出程序窗口。



2) 点开“设备”选项，选择WIA扫描，点击下方“自定义插入”。

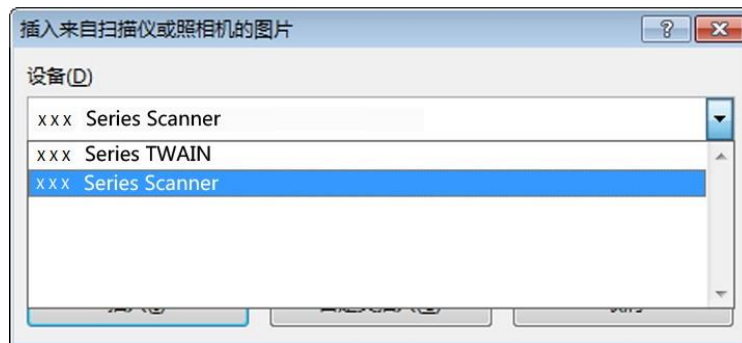

3) 弹出窗口如图所示，设置扫描信息。



4) 点击上图左下角“调整已扫描照片的质量”，弹出高级属性界面，可进行扫描设置；设置完成后，点击下方“确定”，再点击“扫描”，开始扫描。



2. 使用 Photoshop 软件 操作步骤：

1) 打开 Photoshop 软件，点击左上角“文件”—“导入”，选择WIA扫描，如图所示：

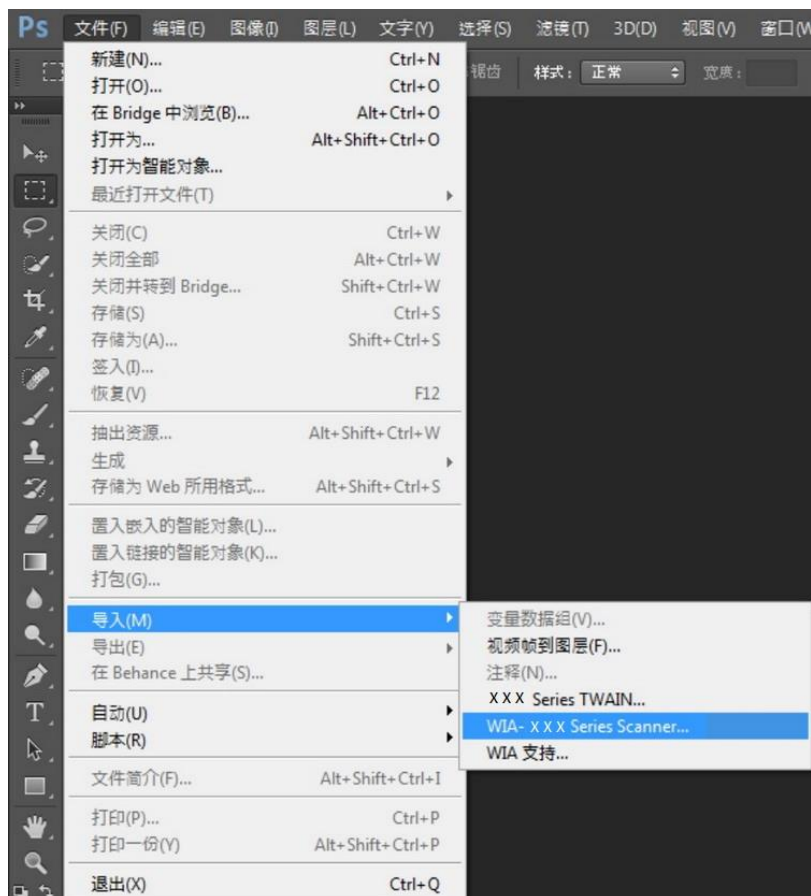

2) 弹出窗口后，操作步骤详见 [10.2.3.1](#) 步骤 3、4。

10.2.3.2. WIA 2.0扫描（Windows Vista / Windows Server 2008或更高版本）

操作步骤：

1) 点击桌面左下角“开始”—“所有程序”—“设备和打印机”。

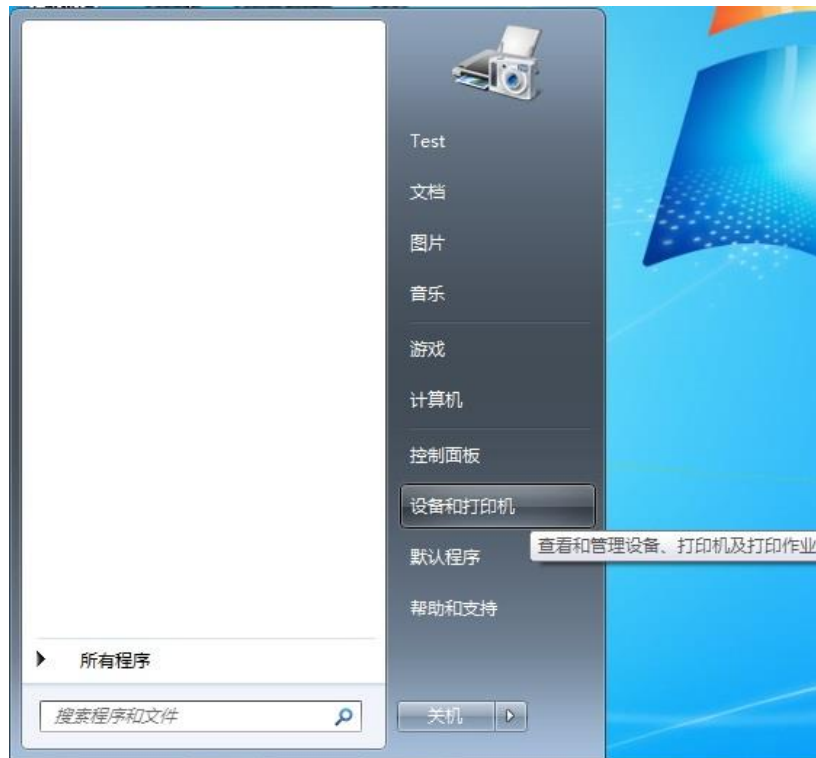

2) 弹出窗口后，选择要使用的打印机，单击鼠标右键。

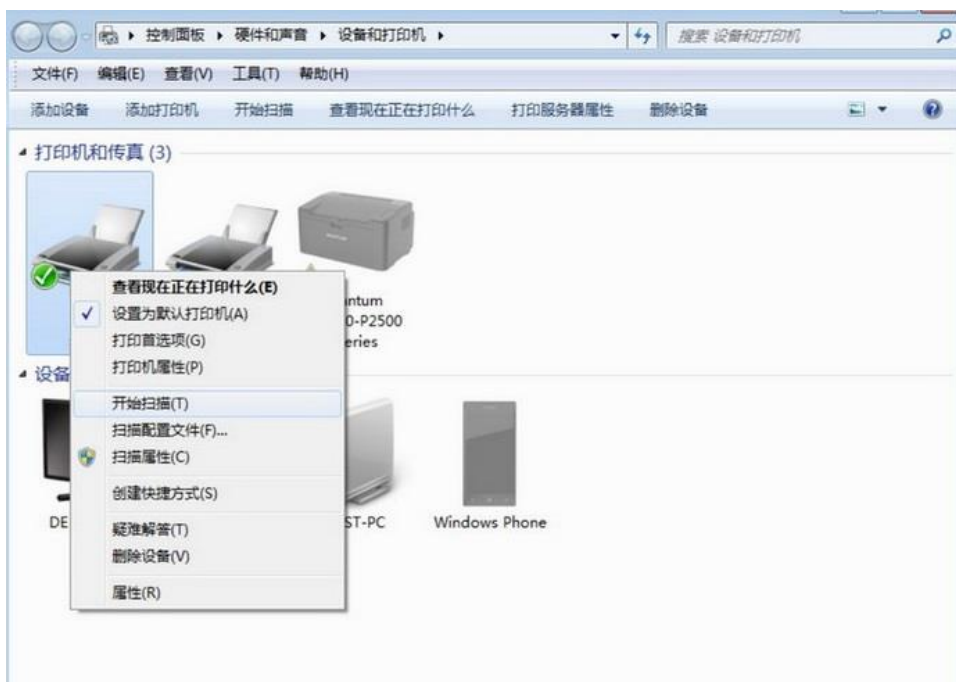

3) 点击上方选项栏“开始扫描”选项。



4) 弹出窗口后，进行扫描设置，点击右下角“扫描”，开始扫描。

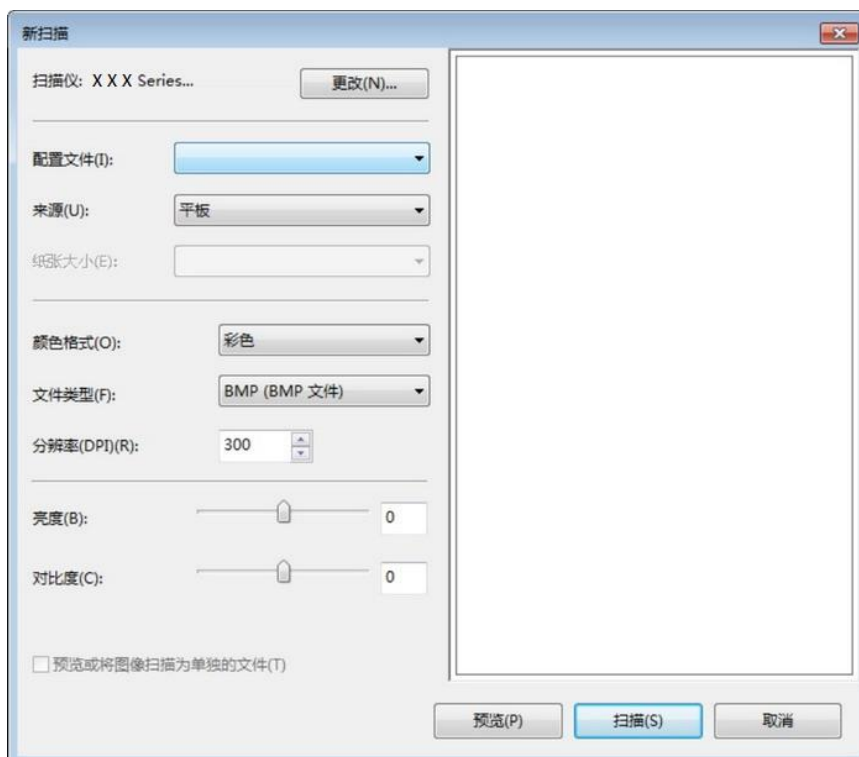

10.2.4. 取消扫描作业

文档在扫描中，可以通过两种方式取消作业：

- 1) 按打印机控制面板上的“取消”键，进行取消作业。
- 2) 在PC端扫描进度条界面点击取消按钮，进行取消作业。

10.3. macOS 系统扫描

10.3.1. ICA 扫描

10.3.1.1. 通过“打印与扫描”打开 ICA

操作步骤：

- 1) 打印机驱动程序安装完成后，点击电脑桌面左下角图标“系统偏好设置”。



- 2) 弹出窗口后，点击“打印与扫描”。



3) 弹出窗口后，选择“扫描”。



4) 点击“打开扫描仪”，弹出扫描窗口。



5) 点击右下角“显示详细信息”，设置扫描参数。

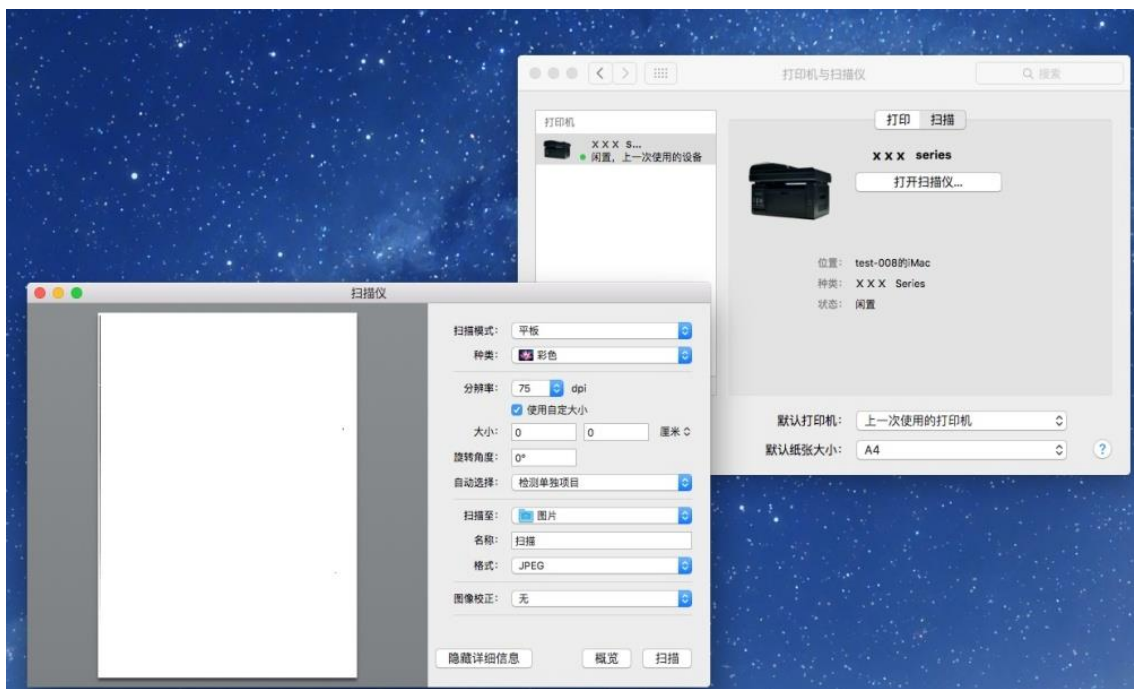

6) 点击右下角“扫描”按钮，开始扫描。

10.3.1.2. 通过应用程序调用 ICA

操作步骤:

1) 点击电脑桌面左下角“Finder”图标，或在键盘上操作快捷键 `command+shift+C` 打开电脑窗口，在“应用程序”中找到“图像捕捉”（也可操作 `command+shift+A` 直接跳到“应用程序”），点击打开应用。



2) 在左侧列表中选择打印机后，在右侧列表设置扫描参数，点击右下角“扫描”，开始扫描。

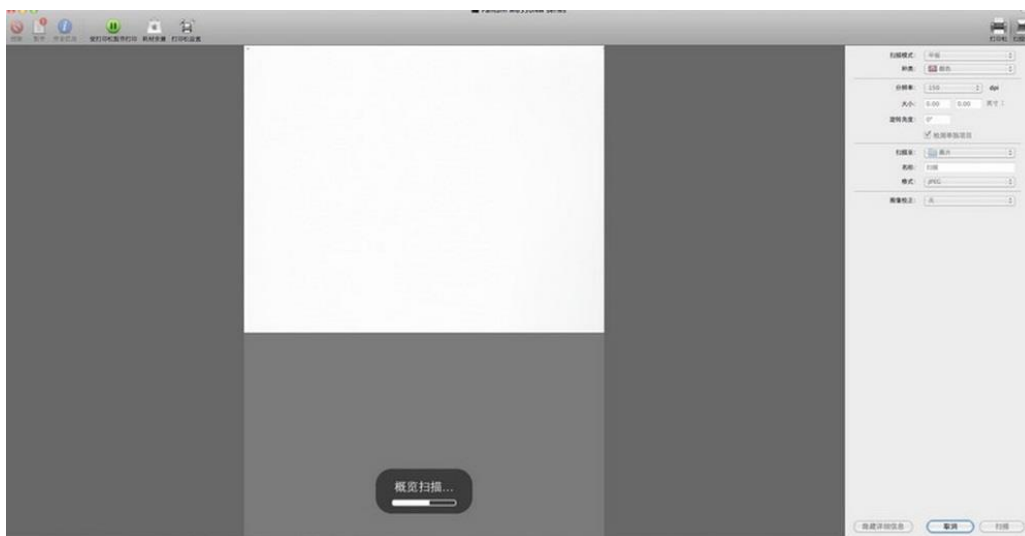

10.3.2. TWAIN 扫描

以 Photoshop 软件为例。

操作步骤：

1) 打开 Photoshop 软件，点击左上角“文件”—“导入”，选择 TWAIN 扫描，如图所示：

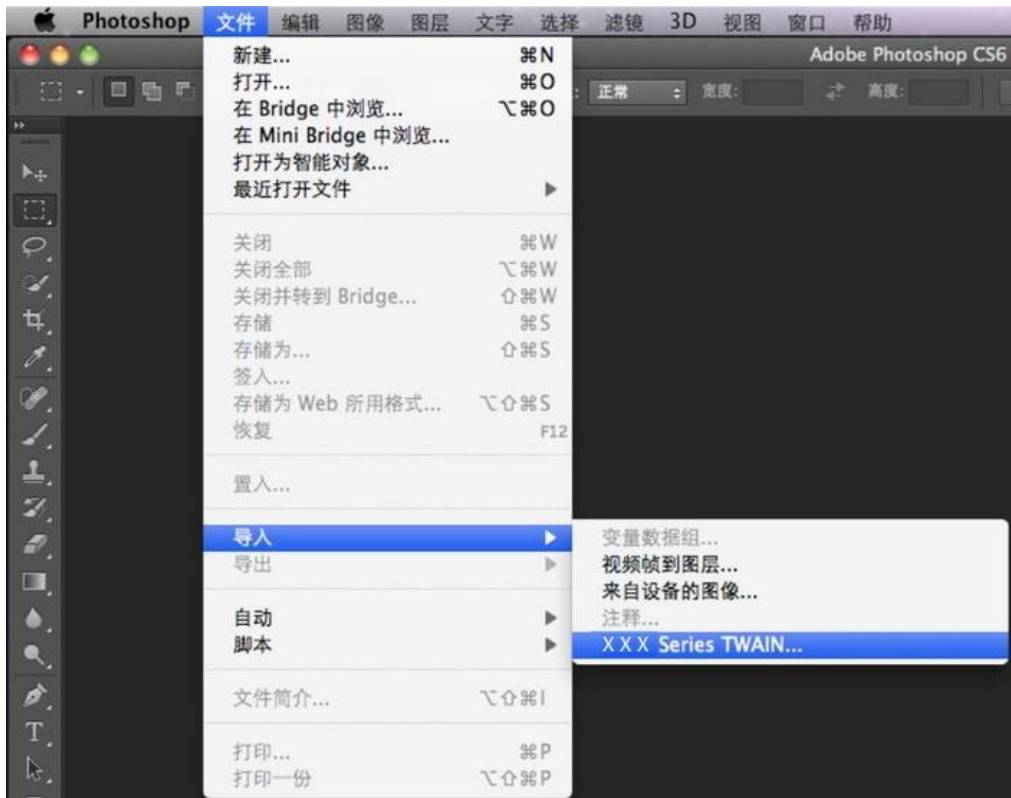



2) 弹出窗口后，操作步骤详见 [10.2.2.1](#) 步骤 3。

11. 传真（仅适用于 M6600 系列型号）





11.1. 连接设备

将传真随机附件连接到电话线路。

本产品包括两个传真端口：

- 将本产品连接到墙上电话插孔的“”端口。
- 将附加设备连接到本产品的“”端口。

安装步骤如下：

- 1) 拔下所有要连接设备的电源线。
- 2) 如果尚未将本产品连接到电话线路，请先参阅产品安装指南。本产品应已连接到电话插孔。
- 3) 取下“”端口的塑料插件。
- 4) 要连接随机附带的电话手柄，请将电话线插入打印机的“”端口。将电话线的另一端连接电话手柄。
- 5) 要连接单独电话设备，请将电话线插入打印机的“”端口。将电话线的另一端插入电话的“”端口。
- 6) 连接完附加设备后，将所有设备与其电源相连。

11.2. 传真设置

本产品可支持两种方式的传真设置，满足用户不同的传真需求。

方式一：在“传真模式”下进行“传真设置”

- 1) 机器准备就绪后按“传真”键，再按“OK”键，进入传真设置界面。



2) 按方向键“▲”或“▼”，可以选择要设置的传真选项。

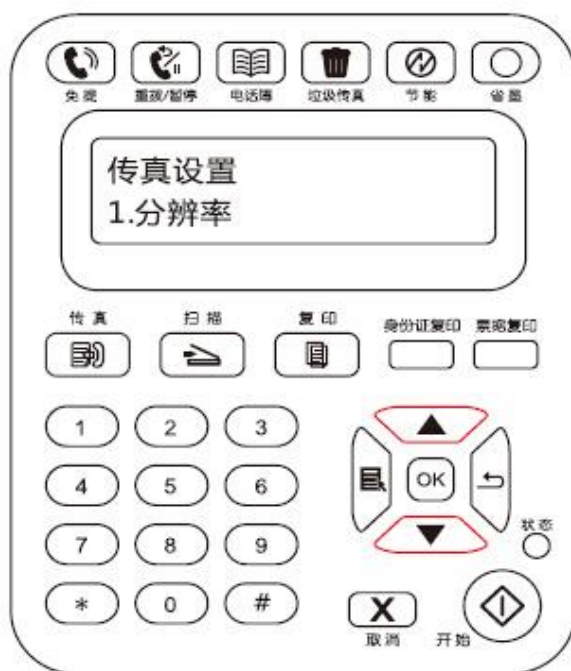

3) 此处共可以进行 9 项设置，设置标准说明如下：

序号	选项	说明
1	分辨率	用户可以对传真的画质进行选择，选项分别为“标准、精细、超精细”，默认为“标准”。
2	原始尺寸	用户可以选择需要传真文件的尺寸，选项分别为“A4、Letter、Legal”。
3	明暗度	用户可以对传真文件的明暗度进行手动或者自动调节设置。
4	多址发送	用户可以通过多址发送，依次输入需要传真的号码，最多可支持10个传真号码同时发送。
5	延迟发送	用户可以通过延迟发送功能，设定传真号码及延迟发送时间（24小时内），按用户设定的时间发送传真作业。
6	接收转发	接收转发选择，有两个子选项，选择“转发到传真”选项，输入需要转发的号码，当收到传真后，打印机不打印传真，而是把传真发送给转发号码；在“转发到传真”开启状态下，如果选择“转发并打印”，则当收到传真后，打印机不仅打印传真而且还会转发一份传真给转发号码。
7	活动作业	查询所有延迟发送的传真列表，按取消键可以删除延时发送作业。
8	通讯记录	您可查询最近30次已发送/接收传真的记录。
9	通讯录	用户可以通过通讯录编辑电话簿、群组电话，并且打印电话簿及群组电话清单。

方式二：在“菜单设置”中进行“传真设置”

1) 机器准备就绪后，按菜单键，再按方向键“▲”或“▼”，选择传真设置。



2) 按“OK”键，进入传真设置选项，按方向键“▲”或“▼”，进入传真设置。



3) 此处共有5类传真设置选项，设置标准说明如下：

序号	选项	说明
1	发送设置	用户可以通过“发送设置”中的选项，对传真发送参数进行设置。
2	接收设置	用户可以通过“接收设置”中的选项，对传真接收参数进行设置。
3	兼容性	如果由于电话线路上的干扰而造成传真发送或接收异常时，可尝试通过设置切换到VOIP兼容模式。
4	国家区域	您可以根据需要，设置不同的国家区域。
5	传真报告	用户可以通过“传真报告”中的选项，根据自己的需求，打印所需要的传真报告。

11.3. 传真功能

11.3.1. 发送传真

从平板扫描仪发送传真

1) 将文档面朝下放在扫描仪玻璃板上，合上扫描仪。



2) 按下“传真”按键，并通过数字键输入传真号码。



3) 按下“开始”按键，开始扫描文档。



4) 按下OK按键，启动传真作业。



从自动输稿器/文档进纸器（ADF）发送传真

1) 将原稿正面朝上放入自动输稿器/文档进纸器。



注：• 自动输稿器/文档进纸器最多容纳 35张75 g/m²或20磅的介质。
• 为防止本产品损坏，请不要使用有修正带、修正液、曲别针或订书钉的原稿。此外，不要将照片、小原稿或易碎原稿装到自动输稿器/文档进纸器中。

2) 调整导板，直至其紧贴纸叠。

3) 按下“传真”按键，并通过数字键输入传真号码。



4) 按下“开始”按键，开始通过自动输稿器/文档进纸器扫描文档。



5) 扫描结束后，自动启动传真作业。

11.3.2. 接收传真

传真接收有两种方式，本机默认为传真模式。

传真模式，即自动接收方式，向本机发送传真，到设定的响铃次数时，机器自动接收传真。

电话模式，即手动接收方式，向本机发送传真，响铃提示后，需手动接收传真。

11.3.2.1 传真模式

操作步骤：

- 1) 按“菜单”键进入菜单界面。
- 2) 按方向键“▲”或“▼”选择“3. 传真设置”选项，按“OK”键。
- 3) 按方向键“▲”或“▼”选择“2. 接收设置”选项，按“OK”键。
- 4) 按方向键“▲”或“▼”选择“1. 应答模式”选项，按“OK”键。
- 5) 按方向键“▲”或“▼”选择“1. 传真模式”选项，按“OK”键。
- 6) 返回上一级菜单，按方向键“▲”或“▼”选择“2. 响铃次数”选项，按“OK”键，设置响铃次数，则机器会在相应的响铃次数后自动接收，默认响铃次数为4次。

11.3.2.2 电话模式

操作步骤：

- 1) 按“菜单”键进入菜单界面。
- 2) 按方向键“▲”或“▼”选择“3. 传真设置”选项，按“OK”键。
- 3) 按方向键“▲”或“▼”选择“2. 接收设置”选项，按“OK”键。
- 4) 按方向键“▲”或“▼”选择“1. 应答模式”选项，按“OK”键。
- 5) 按方向键“▲”或“▼”选择“2. 电话模式”选项，按“OK”键。

在电话模式下，用户接收传真有3种方式：

- 1) 用户在控制面板上按“开始”键，机器开始接收传真。
- 2) 用户取下电话手柄或在控制面板上按“免提”键，然后按“开始”键，机器开始接收传真。
- 3) 用户通过远程接收方式（仅适用于外接电话操作），分机话筒摘机后，在分机面板上按“*90”，机器开始接收传真。

 **注：**• 若要使用远程接收方式，请将远程代码设置设定为“打开”。
• 远程代码默认为“*90”，用户可自行修改，修改路径为“菜单”——“3.传真设置”——“2.接收设置”——“7.远程代码”——“打开”——进行编辑。

11.3.3.其他传真功能

1.多址发送

您可以通过本产品，将同一传真信息发送至多个传真号码，最多可支持向10个传真号码同时发送。操作如下：

- 1) 在控制面板上按“传真”按键，进入传真模式。
- 2) 按“OK”键，进入“传真设置”界面，按方向键“▲”或“▼”，选择“多址发送”。



3) 用户可按“OK”键依次输入需要传真的号码。



4) 输入完成后，按“开始”键，开始扫描文件。



5) 扫描完成后，按“OK”键，即开始多址发送传真作业。



2.延迟发送

您可以通过控制面板实现延迟发送传真的功能。此过程完成时，本产品会将文档扫描到内存中，返回“就绪”状态。

具体操作如下：

- 1) 在控制面板上按“传真”按键，进入传真模式。
- 2) 按“OK”键，进入“传真设置”界面，按方向键“▲”或“▼”，选择“延迟发送”。



3) 用户根据提示设置传真号码、作业名称、延迟时间。



4) 输入完成后，按“OK”键，扫描传真文档到内存中，返回“就绪”状态。



3. 传真转发

您可以将来时的传真进行转发。收到传真作业时，将先存储在内存中。本产品随后拨打您已指定的传真号码并发送传真。如果本产品由于错误（例如，该号码占线）而无法转发传真，并且反复尝试重拨不成功，则本产品会打印传真。

本产品“传真转发”功能支持两种模式：

模式一：转发到传真：当收到传真后，打印机不打印传真，而是把传真发送给指定的传真号码。

模式二：转发并打印：在“转发到传真”开启状态下，收到传真时，开启“转发并打印”功能，打印机不仅打印传真而且还会转发一份传真给设置的转发号码。

具体操作如下：

- 1) 在控制面板上按“传真”按键，进入传真模式。
- 2) 按“OK”键，进入“传真设置”界面，按方向键“▲”或“▼”，选择“接收转发”。



- 3) 用户根据提示设置转发模式及号码。



- 4) 输入完成后，按“OK”键，接收到的传真将自动转发到指定的传真号码。

4.自动重拨

如果您所拨打的号码在发送传真时正忙或无响应，机器会自动重拨该号码。您可以自行设置重拨次数和重拨间隔，具体操作如下：

- 1) 按控制面板上的 菜单 > 传真设置 > 发送设置 。
- 2) 设置所需的重拨次数与重拨间隔。

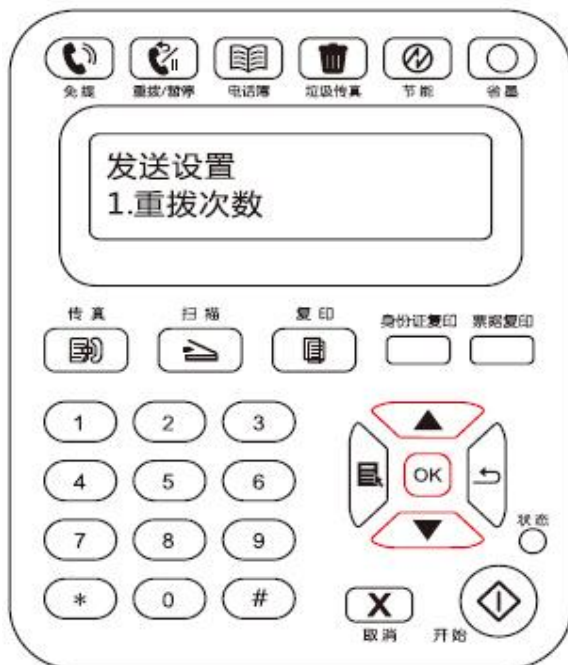

- 3) 设置完成后，按“OK”键保存设置。

5.自动缩小

当接收到的传真纸型跟打印机中设置的纸型不匹配时，根据用户设定的纸型，会对接收到的传真进行缩小，以匹配打印机中的纸型。

如果禁用“自动缩小”选项，则传真将按完整尺寸打印在多个页面上。自动缩小功能默认打开。

 **注：** • 确保默认纸张尺寸设置与纸盘中装入的介质尺寸一致。

自动缩小操作步骤如下：

- 1) 按控制面板上的 菜单 > 传真设置 > 接收设置 > 自动缩小。
- 2) 设置“打开”或者“关闭”自动缩小功能。



- 3) 设置完成后，按“OK”键保存设置。

注：• 内存接收：在纸张用完或者出现卡纸时，本产品可以自动将所有正在接收的传真存储到内存中，解决卡纸或者放入纸张后，将会自动打印出传真作业。

11.4.电话簿

您可以通过设置编辑电话簿，编辑设置速拨号、组拨号，以便于在发送传真时快速拨号。

1.速拨号

在传真界面下，按下电话簿键，进入快速拨号界面，输入速拨号，系统会自动查找，若存在此速拨号，则显示相应的信息，再按开始键即开始传真；若不存在此速拨号，则显示错误提示；最多可存储200个速拨号。

2.组拨号

在传真界面下，按“OK”键，进入传真参数设置界面，选择电话簿，进入电话簿界面，选择群组拨号进入群组拨号界面，选择其中一个群组，按开始键即开始进行群组传真。组拨号可设置多达10组，每组最多可存储 99个号码。

3.删除电话簿

您可以删除在产品中编辑的所有电话簿

注：• 电话簿一旦被删除，便不能恢复。

11.5.取消传真

请按以下步骤通过活动作业菜单取消传真作业

- 1) 在传真界面下，按“OK”键。
- 2) 使用方向键“▲”或“▼”，选择活动作业菜单，按 OK 键。
- 3) 使用方向键“▲”或“▼”滚动查看待处理的作业，按 OK 键选择您要取消的作业。
- 4) 按 OK 键确认您要取消的作业。

11.6. Pantum PC-Fax 软件

通过Pantum PC-Fax ，您可以将计算机中的文档进行传真发送。

11.6.1.打开方式

- 1) 打开需要发送的传真文件。
- 2) 点击“文件”，再点击“打印”，弹出“打印对话框”。



3) 选择“Pantum M6600NW Series Fax”为打印机，然后点击“打印”，出现“Pantum发送传真”界面。



11.6.2. PC-Fax 传真发送

PC-Fax 传真发送操作步骤如下：

- 1) 打开 PC-Fax软件，出现“Pantum发送传真”界面。
- 2) 输入“姓名”和“传真号码”，点击“添加到收件人列表”；如需发送给多个地址，可继续输入“姓名”和“传真号码”，点击“添加到收件人列表”。

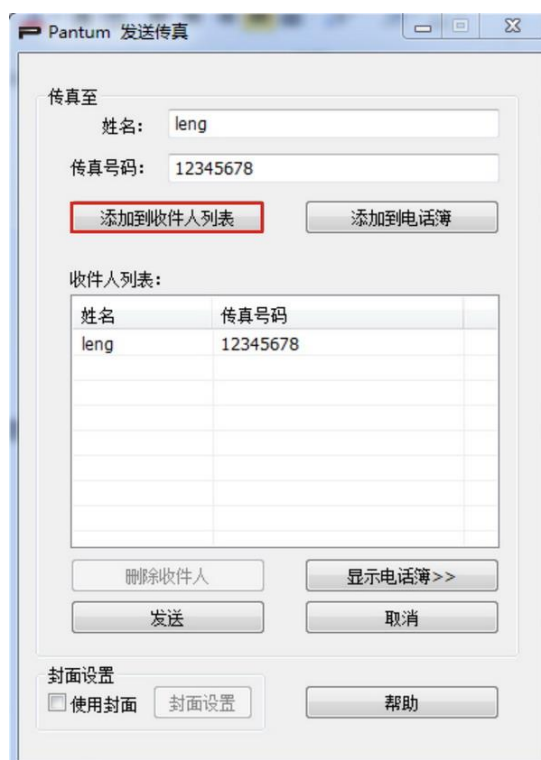

3) 点击“发送”，开始发送传真。

11.6.3. PC-Fax 传真基本设置

您可以通过“传真设置”，设置 PC-Fax发送的“纸张”和“质量”。具体操作如下：

1) 打开 PC-Fax软件。

2) 选择“Pantum M6600NW Series Fax”为打印机，然后点击“打印机属性”，出现“传真设置”界面。

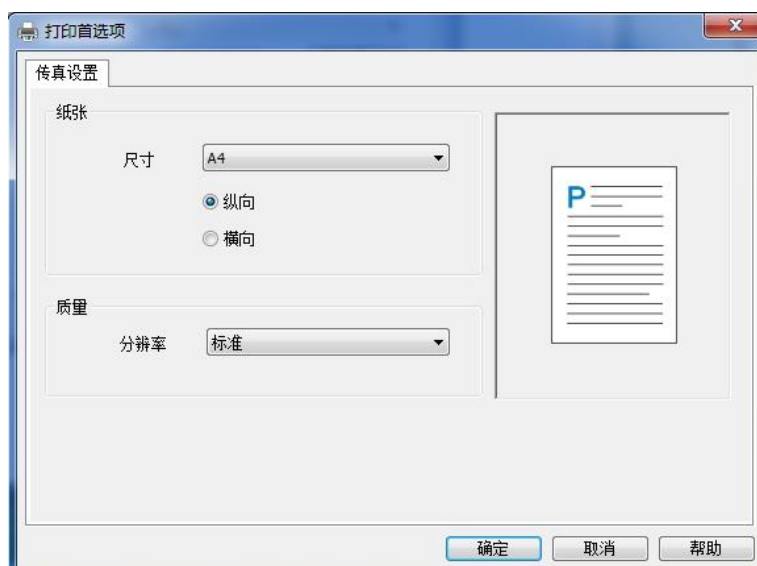

3) 您可以根据实际需求，选择“纸张尺寸”和“方向”，以及“分辨率”。

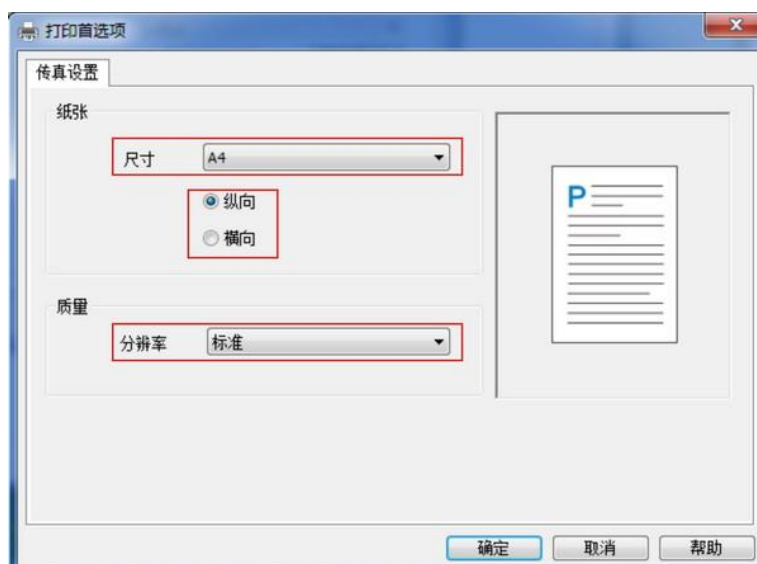

4) 选择完成后点击“确定”，即可保存设置内容。

11.6.4. PC-Fax 传真发送其他功能

通过传真发送设置，编辑 M6600 系列产品本体电话簿，设置传真封面。具体操作如下：

1.PC-Fax 编辑电话簿

- 1) 打开 PC-Fax 软件，出现“Pantum 发送传真”界面。
- 2) 点击“显示电话簿”，右边弹出“电话簿”界面，点击“读取”即可读取打印机本体的“电话簿”列表。

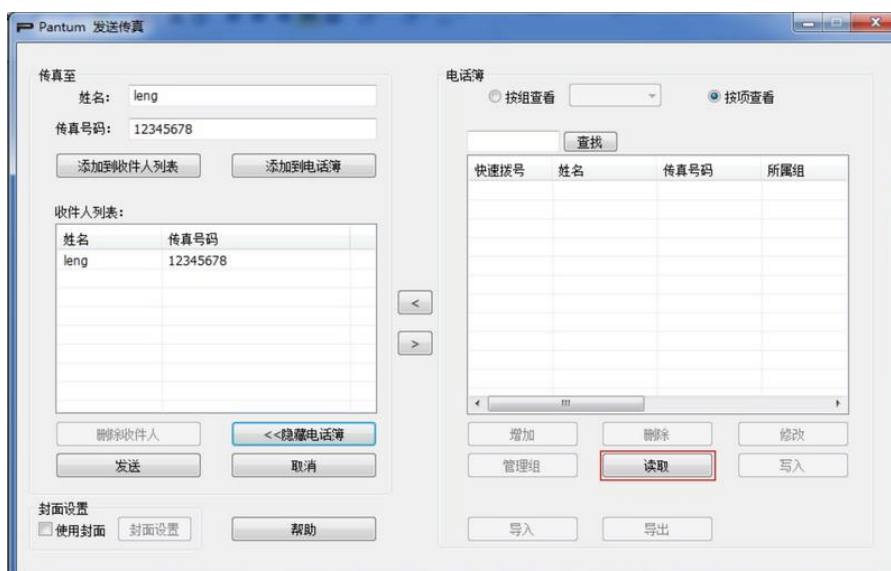

- 3) 可以对“电话簿”中的信息进行“增加”、“删除”、“修改”、“管理组”、“导入”、“导出”等操作。
- 4) 点击“写入”将“电话簿”中的号码更新到打印机本体的“电话簿”里。

2.PC-Fax使用电话簿

- 1) 打开 PC-Fax软件，出现“Pantum发送传真”界面。
- 2) 点击“显示电话簿”，右边弹出“电话簿”界面，点击“读取”即可读取打印机本体的“电话簿”列表。

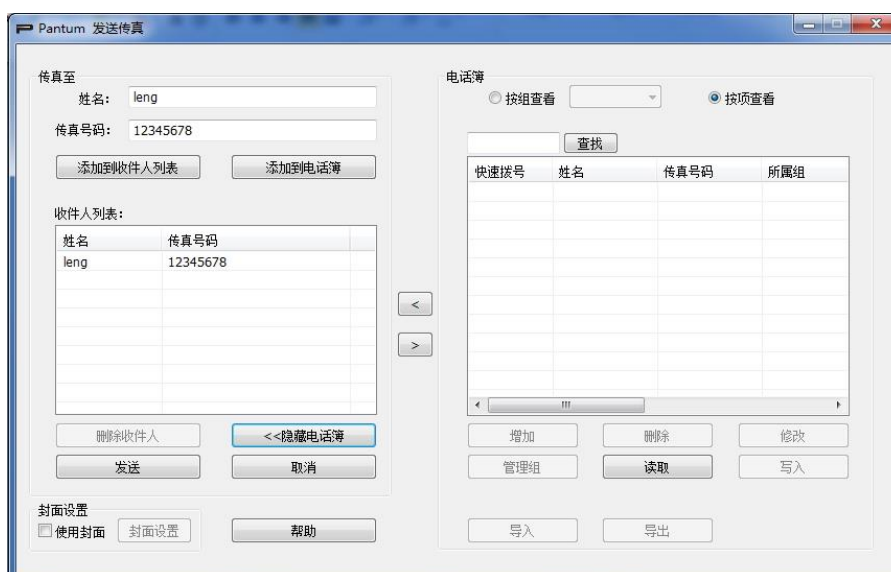

- 3) 通过“查找”功能选择需要使用的传真号码，点击“<”，可以把“电话簿”中的传真号码，添加到“收件人列表”。
- 4) 点击“发送”，开始发送传真。

3.PC-Fax使用封面

如果您需要使用传真封面，可以通过以下操作，进行封面设置。

- 1) 打开 PC-Fax软件，出现“Pantum发送传真”界面。
- 2) 勾选左下角“使用封面”，点击“封面设置”，进入“封面设置”界面。



- 3) “封面设置”界面右半边可进行“封面风格”和“基本信息”设置，左半边为封面预览效果。

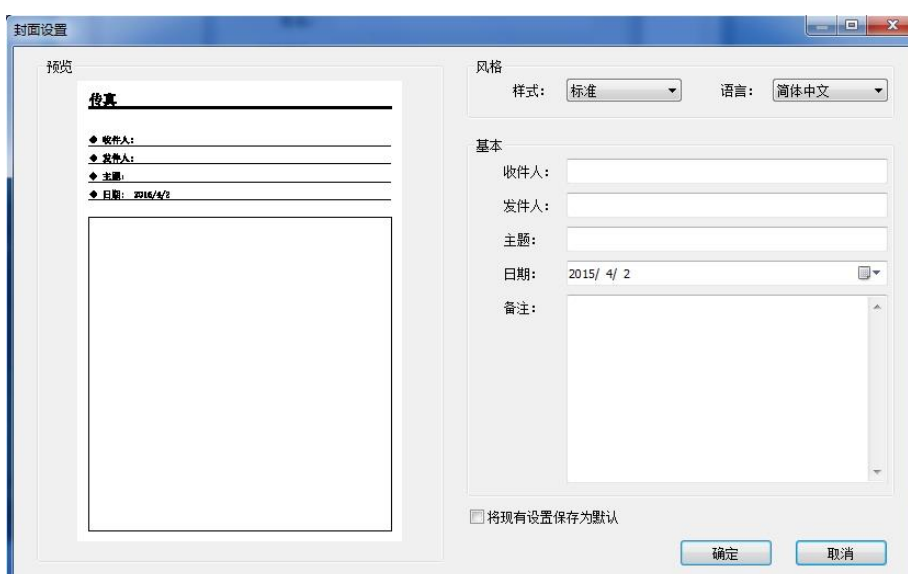

- 4) 设置完成后，点击“确定”，保存封面。

12. 日常维护

12.1. 打印机清洁

 **注：**• 请使用中性清洁剂。

请按如下步骤清洁本机：

1. 关闭电源总开关，拨下电源线、USB连接线、电话线以及网线。

M6200/M6500/MS6000系列

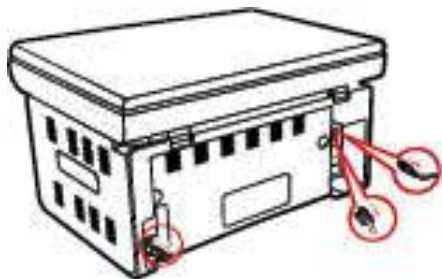

M6550/M6600系列

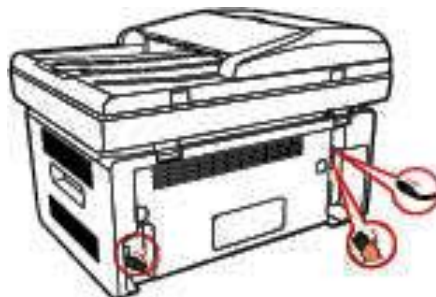

2. 使用柔软的抹布擦拭设备外部，拭去灰尘。

M6200/M6500/MS6000系列



M6550/M6600系列

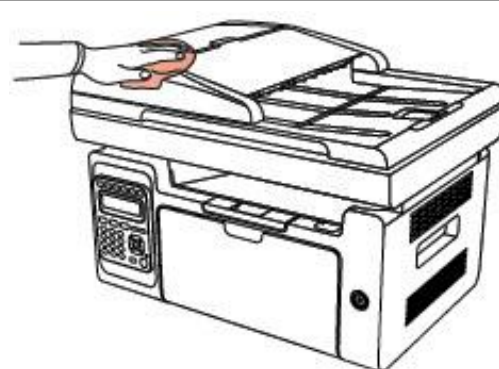

3. 抬起压盖，用柔软的抹布轻轻擦拭玻璃稿台。

M6200/M6500/MS6000系列

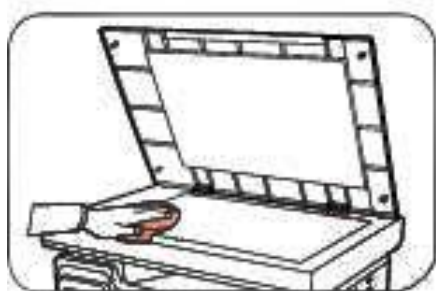

M6550/M6600系列

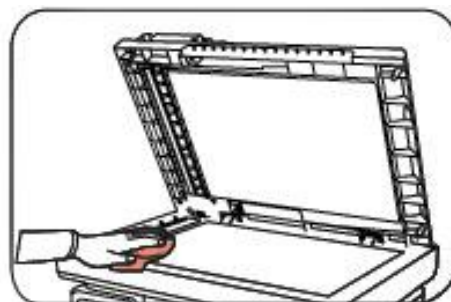

4. 提起扫描台直到其锁定。

M6200/M6500/MS6000系列



M6550/M6600系列



5. 利用凹入部分右上方突起打开出纸槽。

M6200/M6500/MS6000系列

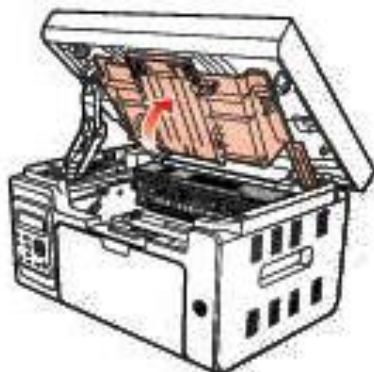

M6550/M6600系列



6. 沿着导轨取出激光碳粉盒。

M6200/M6500/MS6000系列

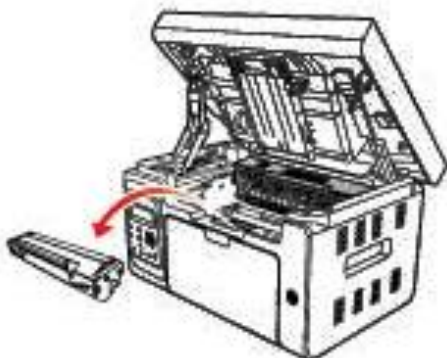

M6550/M6600系列

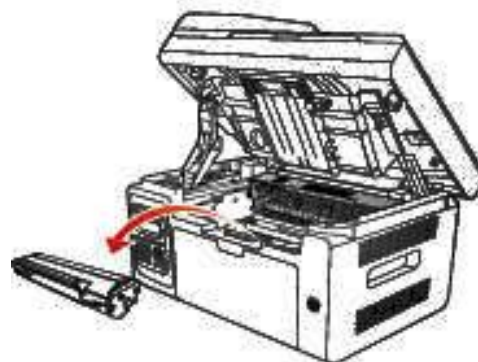

警告

打印机使用后短时间内打印机局部零件仍处于高温状态。当打开前盖或后盖接触打印机内部的零件时，请勿接触下图中阴影部分的零件，以免造成烫伤。



注：• 取下激光碳粉盒时，请将激光碳粉盒装入保护袋或用厚纸包裹，避免光线照射而损坏感光鼓。

7. 用棉签或干燥的无绒软布，蘸少许酒精轻轻擦拭激光扫面防尘镜。

M6200/M6500/MS6000系列

M6550/M6600系列

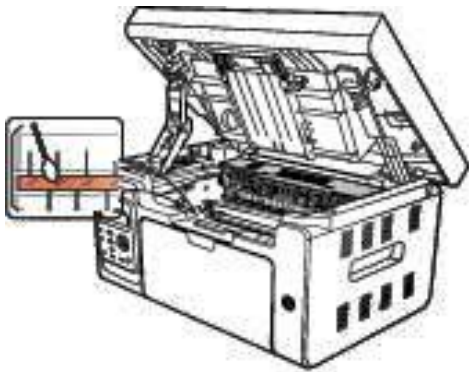

8. 清洁打印机内部，如下图所示，用干燥无绒软布轻轻拭擦下面阴影处。

M6200/M6500/MS6000系列

M6550/M6600系列

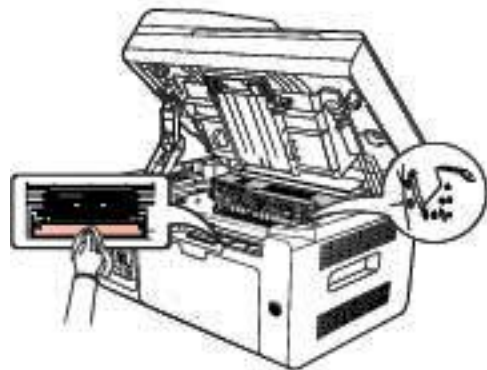

 **注：**对于ADF机器，需定期清理纸屑，请用柔软的抹布擦拭图中所示位置。

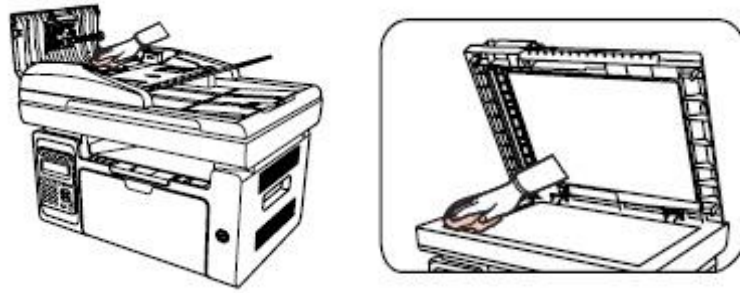

12.2. 激光碳粉盒的维护

12.2.1. 激光碳粉盒的使用和维护

为了获得更好的打印质量，请使用奔图原装激光碳粉盒。

 **注：**使用激光碳粉盒时，请注意下列事项：

- 除非立即使用，否则请勿从包装中取出激光碳粉盒。
- 请勿擅自重新填充激光碳粉盒。否则由此引起的损坏不包括在打印机保修范围内。
- 请将激光碳粉盒存放在阴凉干燥的环境。
- 请勿将激光碳粉盒置于火源附近，激光碳粉盒内的碳粉为易燃物，避免引起火灾。
- 在取出或拆卸激光碳粉盒时，请注意碳粉泄露问题，若发生碳粉泄露导致碳粉与皮肤接触或者飞溅入眼睛和口中，请立即用清水清洗，如有不适请立即就医。
- 放置激光碳粉盒时，请远离儿童可接触区域。

12.2.2. 激光碳粉盒使用寿命

激光碳粉盒的使用寿命取决于打印作业需要的碳粉量。

当LCD液晶屏提示粉量低时，表示该激光碳粉盒已接近寿命或已到寿命，为确保打印效果，请及时更换新激光碳粉盒。

12.2.3. 更换激光碳粉盒

 **注：**在更换激光碳粉盒前，请注意如下事项：

- 因激光碳粉盒表面可能含有碳粉，取出时请小心处理，避免洒落。
 - 取出的激光碳粉盒请放置在纸张上，以免碳粉意外洒落。
 - 取下保护罩时，应立即将激光碳粉盒装入打印机，以免过多地受到阳光或室内光线直射，损坏激光碳粉盒感光鼓。
 - 安装时，请勿触碰感光鼓表面，以免刮伤感光鼓。
-

更换步骤如下：

1. 关闭打印机电源，提起扫描台直到其锁定。

M6200/M6500/MS6000系列



M6550/M6600系列



2. 利用凹入部分右上方突起打开出纸槽。

M6200/M6500/MS6000系列



M6550/M6600系列



3. 沿着导轨取出已用尽激光碳粉盒。

M6200/M6500/MS6000系列



M6550/M6600系列

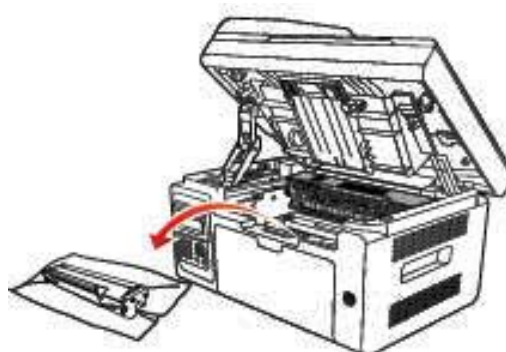

4. 打开新的激光碳粉盒包装，握住激光碳粉盒把手，轻轻的左右摇动5至6次使激光碳粉盒内碳粉均匀分散。



5. 取下激光碳粉盒保护罩（吸塑罩），将激光碳粉盒沿着导轨放入打印机，沿着箭头方向按压 直至听到“咔嚓”声音后，完成安装。

M6200/M6500/MS6000系列

M6550/M6600系列

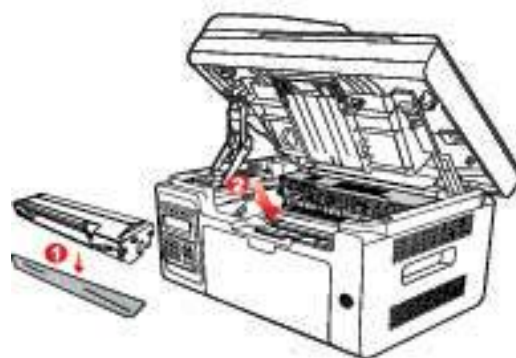
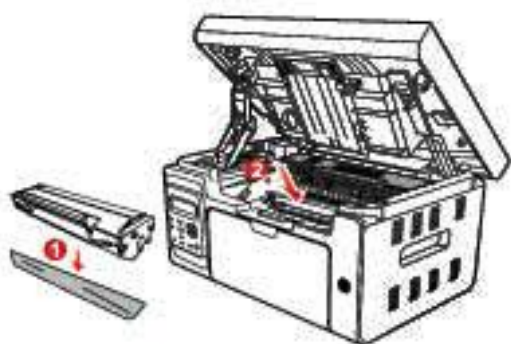

 **注：**• 激光碳粉盒放入打印机前请检查是否有封条，如果有请先撕下封条再安装。

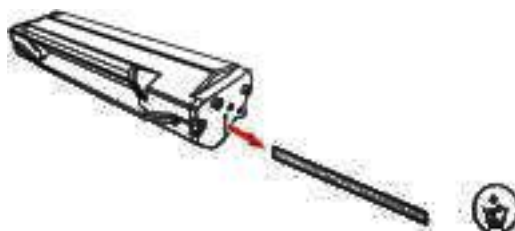

6. 盖上出纸槽，合上扫描台。

M6200/M6500/MS6000系列

M6550/M6600系列

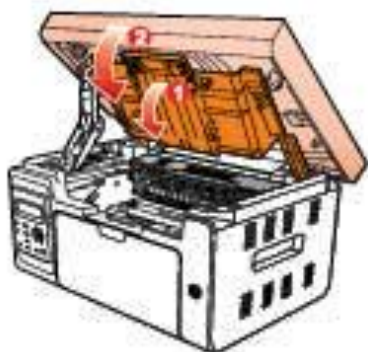

7. 重新开启打印机电源，操作产品控制面板打印一张信息页。

13. 故障排除

请仔细阅读本章节，可以帮您解决打印过程中常见的故障。若还未能解决出现的问题，请及时联系奔图售后服务中心。

在处理常见故障之前，首先请检查以下情况：

- 电源线是否连接正确，并且打印机电源开关是否已打开。
- 所有的保护零件是否已拆除。
- 激光碳粉盒是否已正确安装。
- 出纸槽是否已完全合上。
- 纸张是否已正确放入纸盒中。
- 接口电缆线是否已正确连接打印机和计算机。
- 是否已选择并安装了正确的打印机驱动程序。
- 计算机端口是否已安装并连接到正确的打印机端口。

13.1. 清除卡纸

-  **注：**按如下步骤将卡纸全部取出后，在纸盒中整理好纸张，合上上盖，打印机将自动恢复打印。如果打印机不能自动开始打印，请按控制面板按键。
- 如果打印机仍然未开始打印，请检查打印机内的卡纸是否全部清除。
 - 如果不能自行取出卡纸，请联系当地的奔图授权维修中心或送往就近奔图授权维修中心维修。

当LCD提示卡纸时，请遵循下述操作步骤来清除卡纸：

- 1) 提起扫描台，直到其锁定。

M6200/M6500/MS6000系列

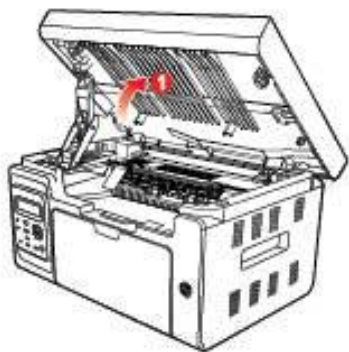

M6550/M6600系列



2) 利用凹入部分上方突起，打开出纸槽。

M6200/M6500/MS6000系列



M6550/M6600系列



3) 沿着导轨取出激光碳粉盒。

M6200/M6500/MS6000系列



M6550/M6600系列

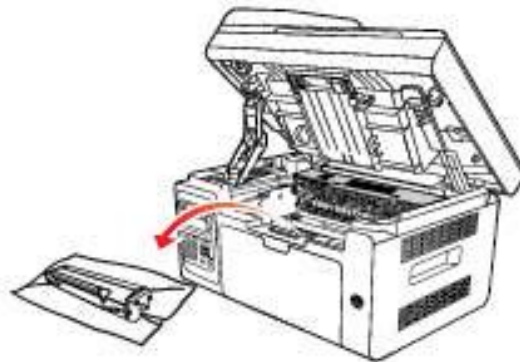

4) 轻轻将卡纸沿着出纸方向拉出。

M6200/M6500/MS6000系列



M6550/M6600系列



5) 取出卡纸后，将激光碳粉盒沿导轨装回打印机，听到“咔嚓”声音，完成安装。

M6200/M6500/MS6000系列

M6550/M6600系列

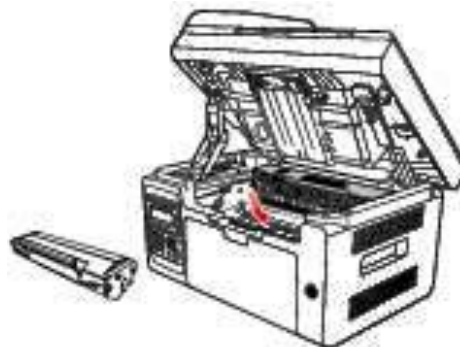

6) 将纸盘里的纸放整齐，直至指示灯恢复打印就绪状态，进行下一次打印。

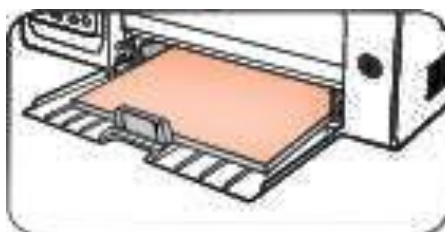

7) 如果不能自行取出卡纸，请联系当地的奔图授权维修中心或送往就近奔图授权维修中心维修。

13.2. 错误信息

错误信息	原因	措施
请关闭出纸槽	出纸槽未完全关上。	合上出纸槽。
未检测到激光碳粉盒	未正确安装激光碳粉盒或激光碳粉盒已损坏。	正确安装激光碳粉盒或更换新的激光碳粉盒。
粉量低 (该提示信息与待机界面交替显示)	激光碳粉盒粉量不足。	请更换新的激光碳粉盒。
粉量低, 无法接收打印作业 (该提示信息与待机界面交替显示)	激光碳粉盒粉量不足时, 接收到的传真作业无法打印出来。 (其中传真发送、打印、复印、扫描功能正常)	请更换新的激光碳粉盒或者在传直接收设置项中选择“粉量低继续打印”设置为“打开”则能继续打印。 (注意: 一旦打印机在开机或者开合盖过程中, 检测到有剩余量为100%的粉盒时, 打印机会自动将用户之前的“粉量低继续打印”设置恢复为“关闭”)
激光碳粉盒寿命尽	激光碳粉盒粉量已用尽。	请更换新的激光碳粉盒。
进纸失败	未正确安装打印纸。纸张超出了规格范围。	请正确安装打印纸。
打印机卡纸	未正确安装打印纸。	请正确安装打印纸。
扫描仪忙	有其他作业任务。	请取消作业任务或等待其它作业任务完成。
扫描失败	扫描器内部故障。	请联系奔图客服。
ADF缺纸	扫描来源选择ADF时, ADF不放纸启动复印或扫描作业, 提示此信息。	请正确安装打印纸。

 **注:** • 若问题依旧存在, 请联系奔图客服。



13.3. 常见故障解决

13.3.1. 一般故障

故障种类	故障现象	原因	解决方法
打印问题	打印质量差	详见 13.3.2. 图像缺陷 。	详见 13.3.2. 图像缺陷 。
	无法复印	扫描仪损坏。	请联系奔图客服。
复印问题	复印图像异常	<ul style="list-style-type: none">• 扫描仪脏污或有缺陷。• 激光碳粉盒脏污或损坏。	<ul style="list-style-type: none">• 清洁扫描仪。• 清洁或更换激光碳粉盒。
打印机问题	机器不打印	<ul style="list-style-type: none">• 设备电源未正确连接。• 设备数据连接线未正确连接。• 未正确安装打印机驱动。• 打印时未正确选择打印机。• 液晶屏提示错误信息。	<ul style="list-style-type: none">• 确保正确连接电源线。• 确保正确连接数据线。• 正确安装打印机驱动。• 正确选择打印机。
	联机打印无反应	<ul style="list-style-type: none">• 设备数据连接线未正确连接。• 打印机驱动程序未正确安装。• 打印机内部故障。	<ul style="list-style-type: none">• 确保正确连接数据线。• 重新安装打印机驱动程序。
扫描问题	扫描出错	<ul style="list-style-type: none">• 设备数据连接线未正确连接。• 扫描驱动程序未正确安装。• 液晶屏提示错误信息。	<ul style="list-style-type: none">• 确保正确连接数据线。• 重新安装扫描驱动程序。
	打印不进纸	<ul style="list-style-type: none">• 未正确安装打印介质。• 打印介质超出了使用规格范围。• 给纸辊脏污。	<ul style="list-style-type: none">• 请正确安装打印介质, 如果使用特殊打印介质打印, 请使用手动纸盘打印。• 请使用规格范围内的打印介质。• 清洁给纸辊。
纸张处理问题	卡纸	<ul style="list-style-type: none">• 纸盘中的纸张过多。• 打印介质超出了使用规格范围。• 进纸通道有异物。• 给纸辊脏污。• 内部部件故障。	<ul style="list-style-type: none">• 从纸盘中取出多余的纸张, 如果在特殊打印介质上打印, 请使用手动进纸盘。• 确保使用符合规格的纸张。如果在特殊打印介质上打印, 请使用手动进纸盘。• 清洁进纸通道。• 清洁给纸辊。
	打印多页进纸	<ul style="list-style-type: none">• 打印介质含静电量过大。• 打印介质受潮或者粘合在一起。• 内部部件故障。	<ul style="list-style-type: none">• 将打印介质重新分离, 可以消除部分静电。建议使用推荐打印介质。• 请重新将打印介质分离或更换新的打印介质。

 **注:** • 若问题依旧存在, 请联系客服中心, 具体联系方式请查阅三包凭证。具体联系方式请查阅三包凭证。

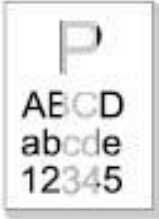
13.3.2. 图像缺陷

故障现象	故障原因	解决办法
 <p>打印发白或偏淡</p>	<ul style="list-style-type: none">• 碳粉不足。• 打印介质不符合使用规格,例如介质受潮或太粗糙。• 打印程序中分辨率设置过低,浓度设置过低,或勾选了省墨模式。• 激光碳粉盒损坏。	<ul style="list-style-type: none">• 请正确使用规格范围内的介质。• 设置程序中的打印分辨率,浓度设置,或取消勾选省墨模式。
 <p>粉墨斑点</p>	<ul style="list-style-type: none">• 激光碳粉盒脏污或漏粉。• 激光碳粉盒损坏。• 使用了不符合使用规格的打印介质,例如介质受潮或太粗糙。• 进纸通道脏污。• 如果复印扫描时出现粉墨斑点,可能是玻璃稿台脏污。• 扫描仪脏污或损坏。	<ul style="list-style-type: none">• 请使用规格范围内的打印介质。• 清洁进纸通道。• 清洁玻璃稿台。
 <p>白点</p>	<ul style="list-style-type: none">• 使用了不符合使用规格的打印介质,例如介质受潮或太粗糙。• 进纸通道脏污。• 激光碳粉盒内部损坏。• 机器内部激光器反光玻璃脏污。• 扫描仪损坏。	<ul style="list-style-type: none">• 请使用规格范围内的打印介质。• 清洁进纸通道。• 清洁激光器反光玻璃。
 <p>碳粉脱落</p>	<ul style="list-style-type: none">• 使用了不符合使用规格的打印介质,例如介质受潮或太粗糙。• 机器内部脏污。• 激光碳粉盒损坏。• 机器内部部件损坏。	<ul style="list-style-type: none">• 请使用规格范围内的打印介质。• 清洁机器内部。

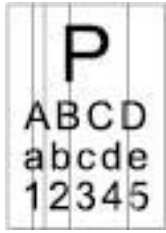

黑色竖条

- 激光碳粉盒脏污。
- 激光碳粉盒内部部件损坏。
- 机器内部激光器反光玻璃脏污。
- 进纸通道脏污。
- 如果复印或扫描时出现黑色竖条,可能是扫描仪或者玻璃稿台脏污。
- 扫描仪发光灯管有污迹。
- 扫描仪损坏。
- 清洁机器背部激光器反光玻璃。
- 清洁打印机背部进纸通道。
- 清洁扫描仪或玻璃稿台。



黑色背景（底灰）

- 使用了不符合使用规格的打印介质,例如介质受潮或太粗糙。
- 激光碳粉盒脏污。
- 激光碳粉盒内部部件损坏。
- 进纸通道脏污。
- 打印内部转印电压异常。
- 扫描曝光。
- 如果复印或扫描时出现黑色背景或底灰,可能是玻璃稿台脏污。
- 请使用规格范围内的打印介质。
- 清洁机器内部进纸通道。
- 请盖好原稿盖板,再进行复印扫描。
- 清洁玻璃稿台。

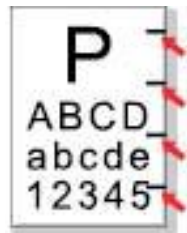

出现周期性痕迹

- 激光碳粉盒脏污。
- 激光碳粉盒内部部件损坏。
- 定影组件损坏。
- 清洁或更换新激光碳粉盒。
- 请联系奔图客服维修更换新的定影组件。

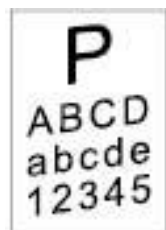

页面歪斜

- 未正确安装打印介质。
- 机器进纸通道脏污。
- 确保正确安装打印介质。
- 清洁机器内部进纸通道。

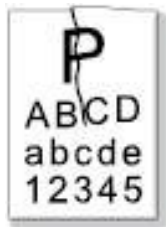

皱纸

- 未正确安装打印介质。
- 打印介质不符合使用规格。
- 打印内部进纸通道脏污。
- 打印定影组件损坏。
- 确保正确安装打印介质。
- 请使用规格范围内的打印介质进行打印。
- 清洁机器内部进纸通道。



背面脏污

- 激光碳粉盒脏污。
- 打印内部转印辊脏污。
- 打印内部转印电压异常。
- 清洁或更换新激光碳粉盒。
- 清洁机器内部转印部件。



打印全黑

- 未正确安装激光碳粉盒。
- 激光碳粉盒内部损坏。
- 机器内部充电异常，未给激光碳粉盒充电。
- 如果复印扫描时出现全黑版图像时，可能是扫描曝光，原稿盖板未盖上。
- 扫描仪损坏。
- 确保正确安装激光碳粉盒。
- 请盖好原稿盖板后，再进行复印扫描。



碳粉晕开

- 使用了不符合使用规格的打印介质，例如介质受潮或太粗糙。
- 机器内部脏污。
- 激光碳粉盒损坏。
- 机器内部部件损坏。
- 请使用规格范围内的打印介质。
- 清洁机器内部。

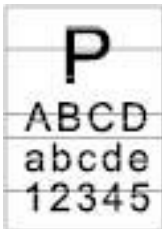

水平条纹

- 激光碳粉盒未正确安装。
- 激光碳粉盒可能损坏。
- 机器内部部件损坏。
- 确保正确安装激光碳粉盒。



注：• 上述故障可采用清洁或更换新粉盒等方法来改善。如果问题依旧，请联系客服中心，具体联系方式请查阅三包凭证。

14. 菜单结构

您可以通过面板菜单打印器的菜单结构，帮助您了解和进行各项功能的设置，打印步骤如下：

1. 按“菜单”键进入菜单设置界面。
2. 按方向键“▲”或“▼”选择“信息报告”选项。
3. 按“OK”键再按方向键“▲”或“▼”选择“打印菜单结构”选项。
4. 按“OK”键进行打印。

15. 产品规格

-  **注：** • 不同型号不同功能的打印机，规格数值略有差异，不同区域国家的产品规格也存在差异。
• 数值基于初始数据，有关更多最新规格信息，请访问：www.pantum.com。

15.1. 规格总述

产品尺寸（长×宽×高）	M6200/M6500/MS6000系列：417mm*305mm*244mm
	M6550/M6600系列：417mm*305mm*301mm
产品重量	M6200/M6500/MS6000系列：约 7.5Kg（不含包装物，含随机粉盒）
	M6550/M6600系列：8.5Kg（不含包装物，含随机粉盒）
打印环境	最佳打印温度范围：10-32°C（50°F-90°F）
	最佳打印湿度范围：20% - 80%
电源电压	110V Model:
	AC100~127V（±10%）；50Hz/60Hz；6A
	220V Model:
	AC220~240V（-15%,+10%）；50Hz/60Hz；3A
噪音	打印：≤52dB
	待机：≤30dB
功耗	打印：平均 370W，最大 750W
	待机：≤45W
	休眠：≤3.5W
操作系统	Microsoft Windows Server2003/Server2008/Server2012/XP/Vista/Windows7/Windows8/Windows8.1/Windows10/Windows11（32/64 Bit）
	macOS 10.6/10.7/10.8/10.9/10.10/10.11
	Linux（有版本限制）
	iOS/Android（有版本限制）
	中标麒麟（龙芯）（有版本限制）

	Hi-speed USB 2.0
通信接口	100Base-Tx Ethernet（适用于网络机型）
	Wi-Fi 802.11b/g/n（仅适用于Wi-Fi机型）
处理器	600MHz
内存	128MB/256MB

15.2. 打印规格

打印速度	M6200/M6500/MS6000系列：（A4 20/22ppm） / （Letter 21/23ppm）
	M6550/M6600系列：（A4 22ppm） / （Letter 23ppm）
首页打印时间	<7.8 秒
打印语言	GDI
默认/物理分辨率	600*600dpi
图像处理分辨率 ^①	1200*600dpi

注^①：1200dpi为图像处理分辨率，是指打印前处理数据时的分辨率，其需要通过专业软件工具才可获取处理后的数值。

15.3. 复印规格

复印速度	22cpm（A4）/23cpm（Letter）
首页复印时间	Flatbed <10 秒
	ADF<12 秒
连续最大复印页数	99 页
缩放率	25%~400%
其他复印功能	身份证复印， 票据复印， 多合一复印， 克隆复印

15.4. 扫描规格

扫描类型	平板+ADF（M6550/M6600系列）
最大扫描尺寸	平板：216×297mm
	ADF：216 x 356 mm
彩色扫描	是
扫描输出功能	扫描到 E-mail、 PC、 FTP

15.5. 传真规格（仅适用于 M6600 系列型号）

传真类型	黑白
调制解调器速度	33.6Kbps
传真内存	650页
编码方式	MH / MR / MMR
兼容性	ITU-T SG3 / ECM
其他传真功能	PC-FAX（发送）、垃圾传真过滤、多址发送、接收转发、速拨号、组拨号、延迟发送、自动重拨、自动接收、自动缩小、移动传真
使用环境	不支持以下环境：ADSL、ISDN

 **注：** • 使用VOIP线路时需注意如下：

如果由于电话线路上的干扰而造成传真发送或接收异常时，可尝试通过如下方式来提高传真收发的成功率。

1. 可通过面板设置切换到VOIP兼容模式

请按如下操作进行设置：

- 1) 按“菜单键”。
- 2) 按方向键“▲”或“▼”进入“传真设置”选项，然后按“OK”。
- 3) 按方向键“▲”或“▼”进入“兼容性”，然后按“OK”。
- 4) 按方向键“▲”或“▼”选择“VOIP”，即切换到VOIP 兼容模式。

2. 可尝试在非忙碌时段重新发送传真。

3. 请与VOIP 的供应商联络并向其咨询是否可以优化传真传输的网络设置。

PANTUM